



# WINBOT **W2S** PLUS

擦窗机器人说明书

使用产品前请仔细阅读此说明书，并妥善保管

## 安全规范

使用产品时，请保持一贯的警惕性，遵循以下事项：

使用产品前请仔细阅读此说明书，并妥善保存。

1. 本产品禁止在未使用安全绳组件和未按照说明书规范要求下进行操作，因不当使用导致的任何损失及伤害，本公司概不负责。
2. 产品不能由 8 岁以下的儿童、身体或精神上有障碍的人使用。若需要使用，请在监护人的监督指导下进行。请不要让儿童靠近处于工作状态的产品，或将产品作为玩具玩耍。
3. 在温度为 0 度以上 40 度以下时正常使用。在建议温度范围外使用，可能会造成机器损坏或影响机器寿命。
4. 使用前，请确认窗宝安全绳已用安全锁扣捆绑在牢固的室内栏杆上，并确保连接稳固，以防窗宝意外跌落，造成产品损坏或人身伤害。
5. 本产品在使用过程中，请确保有人在旁看护。为了防止产品意外跌落造成人身伤害或物品损坏，禁止人或动物站在窗宝使用区域正下方，确保窗宝使用区域下方无贵重、易损物体。
6. 仅在室内家庭环境使用（含窗户外侧），请勿在户外、商业及工业场所使用。
7. 请勿在已有破痕、不平整的玻璃上使用本产品，例如：玻璃表面贴有静电窗花等贴纸或广告纸、玻璃表面有凸起的花纹等，以避免玻璃破碎、产品跌落等风险。禁止在有缝隙的表面进行清洁，例如：同一块玻璃中间有缝隙或孔洞、两块相邻的无框玻璃中间有缝隙，以避免产品吸附力不足造成跌落风险。
8. 请确保电源电压符合适配器上标注的电压。
9. 请勿在 10 级及以上大风的环境中使用本产品。
10. 请勿在海拔超过 2000 米的地区使用本产品。
11. 请勿在湿度高于 85% 的环境下使用。在湿度较大环境下使用，产品性能下降，影响清洁效果。
12. 请勿在厚度小于 3mm 的玻璃或厚度小于 4mm 的镜子上使用。
13. 请勿在把手高度在 60mm 的玻璃或镜子上使用。
14. 阴雨天气，禁止在外窗使用，避免机器损坏或跌落的风险。
15. 禁止在油性窗户上使用，以避免产品打滑造成跌落的风险。

16. 产品需远离热源或易燃物。
17. 禁止在产品没有完全吸附或有明显损伤的情况下使用本产品。
18. 请勿将本产品放在水或其他液体中，以减少电击危害；勿将本产品存放在可能跌落或被拉进浴盆或水槽之处。
19. 禁止用潮湿的手触碰插头。
20. 禁止将产品放在家用电器上、潮湿或者有火源处进行充电，以免造成不必要的损失。
21. 请小心使用电源线避免其损坏。禁止利用电源线拖拽、提拉产品或将电源线当做提手；禁止在电源线上安放物品，同时电源线应远离热源。
22. 请勿利用损坏的电源线或电源插座使用产品。当产品因跌落、损坏或进水导致无法正常工作时，请勿使用产品。为避免伤害，产品应由制造商或其售后服务部门进行维修。
23. 如果电源线软线损坏，为了避免危险，必须由制造商、其维修部或类似部门的专业人员更换。
24. 在维护或清理产品前必须先将插头从电源插座拔出，但不要通过拉扯电源线的方式从插座中拔出电源插头。
25. 电池须由制造商、其维修部或类似部门的专业人员更换。
26. 产品报废前，必须按照当地的法律法规和环保条例移除和报废电池。
27. 如需报废本产品，请先切断产品电源，再将电池从产品中取出。
28. 请遵照当地的法律法规和环保条例处理使用过的电池。
29. 即使在产品已严重受损的情况下也禁止焚烧产品，产品电池可能因此引发爆炸。
30. 清洁中空玻璃时，如您的玻璃有漏气情况，清洁完成后立即取下机器。
31. 清洁前请先观察吸附的位置是否有细小颗粒，如有，请先清除或更换至无颗粒位置进行吸附清洁，以免划伤玻璃。
32. 擦窗布脏了请及时清洗，并确保擦窗布上细小颗粒被清除完毕，以免划伤玻璃。

## 丢弃电池的说明

电池应安全处置。若要丢弃本机内的电池，请切勿将其随同生活垃圾一起随意丢弃，而要将其交予就近的废弃旧电池回收站或者科沃斯分公司或售后服务中心进行集中处理。

下述说明并非针对一般用户，而是对于最终电池处置方的处置说明。

本机内置的电池所含的化学物质会对环境造成污染。在废弃处置机器人前请务必先将机身内的电池取出，电池应当交由专业电池回收点进行集中处置。

**小心！** 电池泄露渗出物会导致人体损伤！

电池若有泄露渗出物，确保避免其接触眼睛或皮肤。

若不慎接触，请立即用清水洗手并冲洗眼睛。若仍有不适感，请即刻就医。

## 取下电池

### ！ 注意：

下述信息仅在丢弃本窗宝时适用，并非日常操作说明！

仅可在电池内电量彻底用尽的情况下取下电池。无论在何种情况下电池是不能与金属物品接触的。

取下电池的步骤如下所述：

- 卸抹布支架与底座四颗固定螺丝。
- 卸底座与上盖 8 颗固定螺丝。
- 卸风机装配组件与底座 6 颗螺丝。
- 卸主板防水罩与底座 2 颗螺丝。
- 拆下安全电池盖 & 拔安全电池接插件，取出安全电池。

\* 在本说明书中，所有“窗宝”均指代“擦窗机器人（注：有玻璃表面清洁处理功能）”

# 1. 产品概述

## 1.1 包装内容物

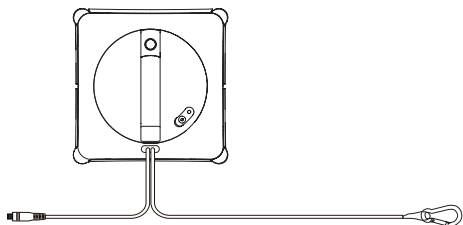

窗宝 (含安全锁扣组件)

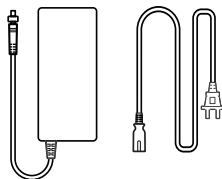

适配器



产品使用资料



科沃斯窗宝专用清洁液

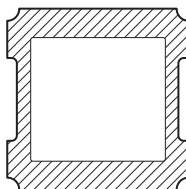

擦窗布

\* 本说明书图示仅供参考，实际外观请以实物为准。

## 1.2 部件名称

### 窗宝正面

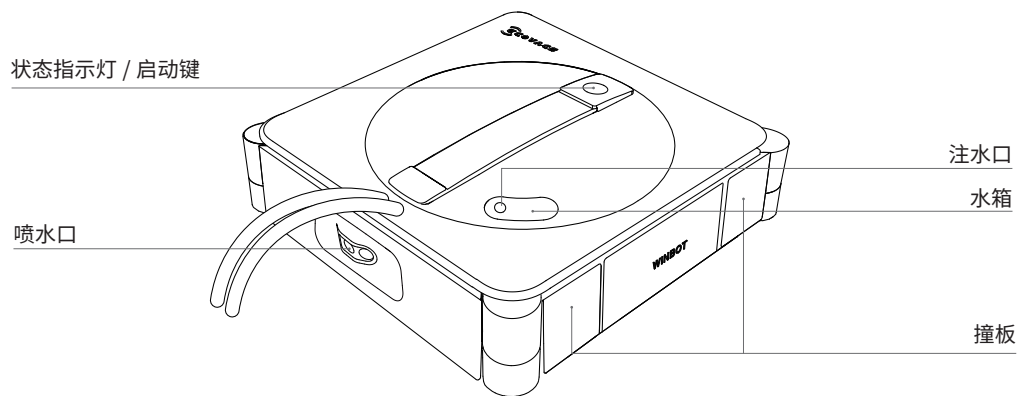

### 窗宝背面

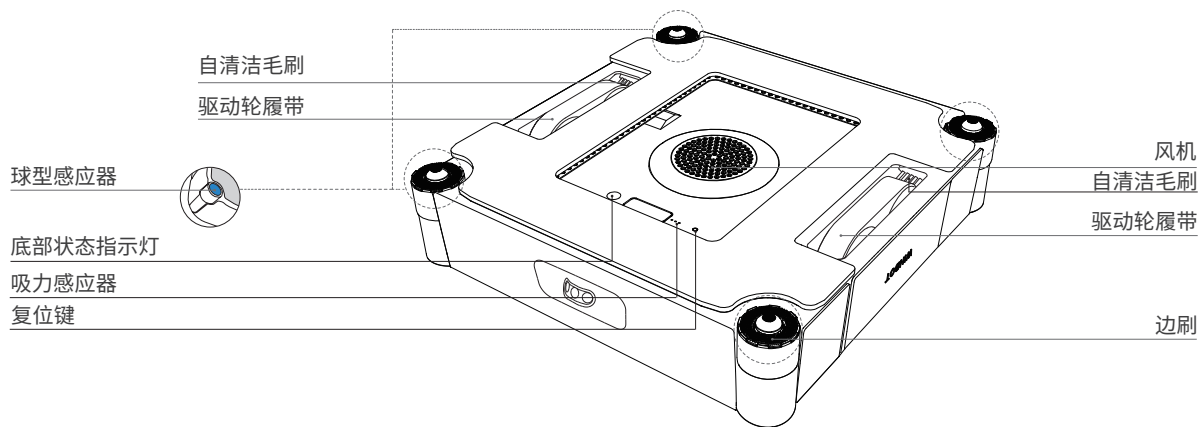

## 2. 产品使用

### 2.1 使用前注意事项

以下情形不推荐使用窗宝：

#### ① 高湿、油污、极冷、极热环境

在此情形下，窗宝不易行走。

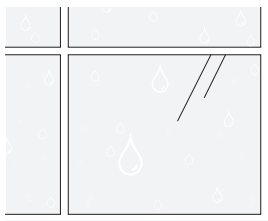

有水汽

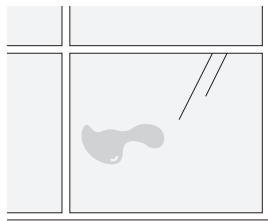

有油污

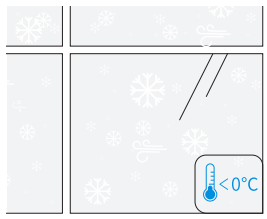

气温低于 0°C

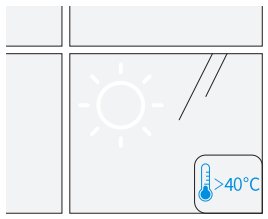

气温高于 40°C

#### ② 玻璃太小，异形

在此情形下，窗宝施展不开。

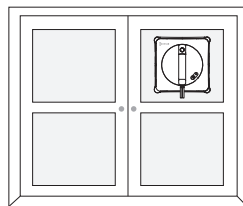

太小

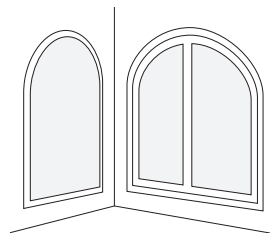

异形

**建议：**方方正正的大玻璃清洁效果更好！

**建议：**表面干燥，气温大于 0°C，窗宝可以工作地更好！

### 3 玻璃表面不平整

在此情形下，窗宝易气压不足。

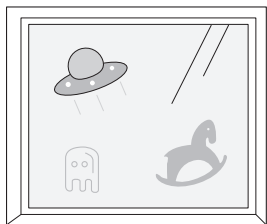

有装饰物

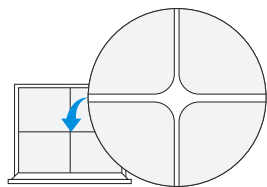

有縫隙

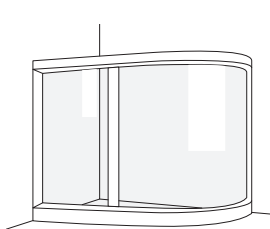

弧形

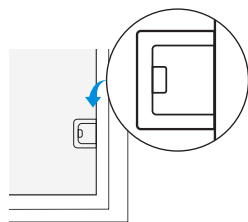

玻璃上的障碍物高度  
小于 2mm

**建议：**表面平整，窗宝气压更稳定，运动能力更好！

### 4 玻璃附近有高度相近的狭小空间

玻璃周围存在与窗宝高度相近的狭小空间、通道或凹槽（例如窗户把手、门把手、窗帘盒、相邻的橱柜等家具与墙面或窗面之间形成的间隙）在此情形下，窗宝有被卡住的风险。

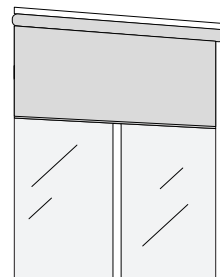
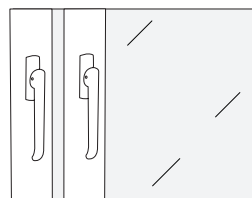

**建议：**请提前手持窗宝尝试放入该空间，确保窗宝不会被卡住后则可正常使用窗宝，否则请勿使用窗宝清洁此玻璃，以避免损坏家具或窗宝。

### 5 大玻璃擦窗，警惕适配器被拉起

请确保适配器放置在地面，适配器长时间被拉起，窗宝可能有跌落风险。

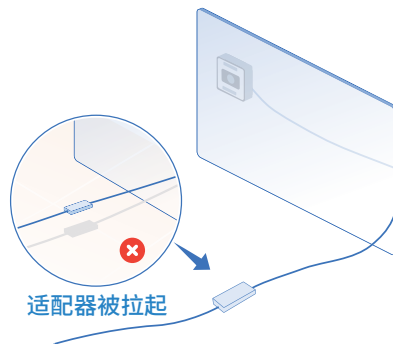

适配器被拉起

如需清洁玻璃门柜，请注意提前把柜门打开再清洁，以免两门之间的缝隙导致窗宝掉落。

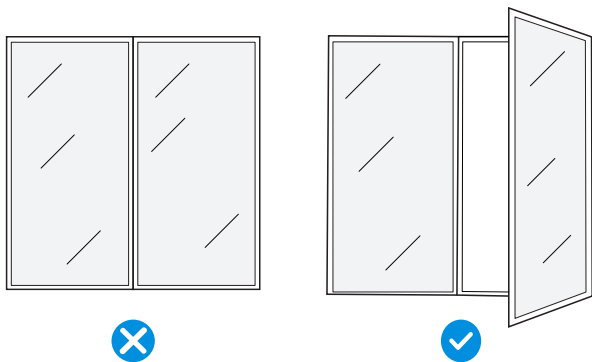

**注意：**  
请移除所有防护材料，包括但不限于包裹窗宝的 EPE 防护条、窗宝侧面的保护膜、窗宝边刷的固定胶带。

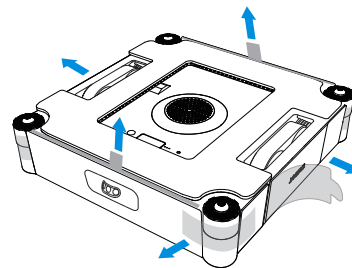

## 2.2 配网

下载 ECOVACS HOME App, 体验 WINBOT 更多功能

### a. 多种清洁模式

快速清洁: 擦得快, 除轻灰;

深度清洁: 擦得密, 除积灰;

精细清洁: 擦得全, 更干净;

沿边清洁: 擦边缘, 除堆灰;

定点清洁: 往复擦拭局部脏污。

### b. 手动遥控, 返回角落

支持内、外窗切换。手动遥控, 清洁顽固污渍。返回角落, 立即返回指定角落。

### c. 水箱自动喷水, 手动一键喷水

窗宝默认自动喷水, 清洁效果更佳。可搭配手动遥控功能, 使用手动喷水功能。

### d. 耗材更换智能提醒, 获得更好的清洁体验

1. 打开“扫一扫”, 扫描机身底部二维码, 或打开手机应用商店搜索“ECOVACS HOME”下载并安装 App。

2. 安装完成后, 请根据 App 引导完成注册、登录和窗宝连接。

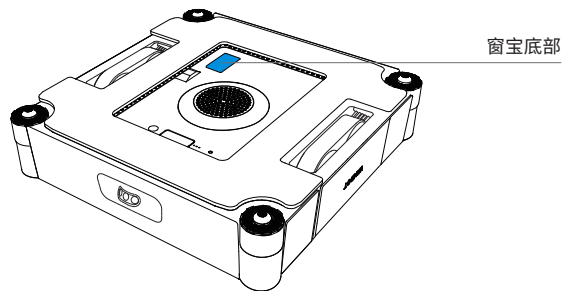

或



iOS

Android

ECOVACS HOME

## 2.3 开始使用

### ① 连接窗宝电源线、适配器和插头

请确保电池充满电后使用，充电时间约为 3 个小时。  
窗宝适用于 0-40° C 的环境，请勿在温度超过此范围的位置对窗宝进行充电。

\* 为了保持充电时间和效率，请在 4-40 度的环境下充电。

\* 窗宝运行时，请勿断开电源；若断开电源，有掉落风险。

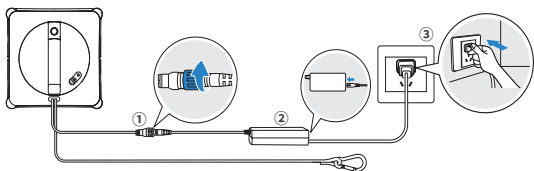

请按照图示先后顺序正确连接。连接顺序不当可能导致充电异常或电池损坏。

### ② 添加清洁液

#### 向水箱中注入清洁液

请向水箱中加入科沃斯窗宝专用清洁液，水箱最大容量约为 120 ml。

快速模式下，满水箱可持续喷水约 75 m<sup>2</sup>。

\* 请使用【科沃斯窗宝专用清洁液】，以获得更佳清洁效果。

\* 如【科沃斯窗宝专用清洁液】用完了，可暂时用自来水代替。

\* 为避免产品损伤，请勿使用【科沃斯窗宝专用清洁液】以外的其他清洁液；请勿使用纯净水 / 过滤水。

**注意：**切勿将手指伸入注水口。

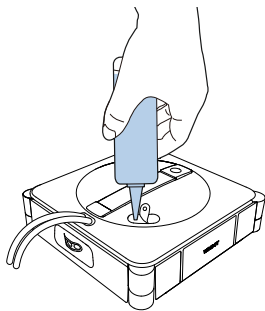

最大容量：120ml

### ③ 安装擦窗布

#### ① 打湿擦窗布

使用前将擦窗布手动打湿

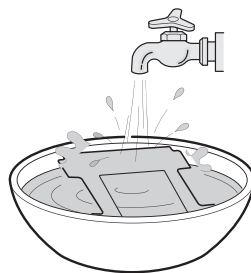

#### ② 拧干擦窗布

建议尽可能拧干擦窗布

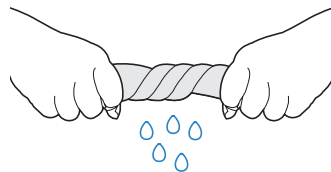

### ③ 粘贴擦窗布

按照宽窄边方向，将擦窗布黏贴在机器底部的擦窗布支架魔术贴上，并用手按压抹平，使擦窗布粘贴牢固。

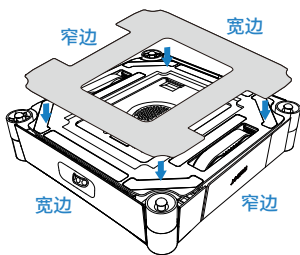

### ④ 固定安全锁扣

将安全绳正确系在不易移动的稳固物体上，如桌腿、椅子腿、床腿、沙发腿、窗帘杆、楼梯扶手等，并锁好安全锁扣，如下图。

**注意：**使用过程中，请确保有人在旁看护。

禁止人或动物站在窗宝使用区域正下方，并确保窗宝使用区域下方无贵重、易损物体。

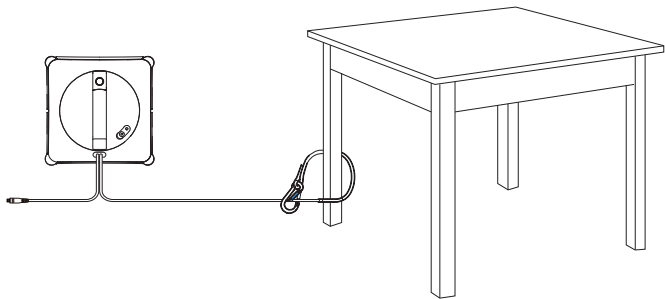

为确保使用安全，请务必在使用前固定好安全锁扣。

- \* 安全锁扣组件出厂已预装好，请勿随意取下。
- \* 推荐将安全锁扣固定在牢固的金属栏杆上。

## 2.4 启动清洁

1. 清洁前请擦干一块比窗宝略大的区域，再吸附清洁。
2. 连接电源，长按窗宝启动键 2 秒。
3. 听到风机启动后，将窗宝底部（有擦窗布的一面）放在玻璃上。窗宝将自动完成吸附并启动清洁。

- \* 请勿将窗宝放置在离窗户边缘或障碍物太近的地方，建议窗宝距离窗户边缘和障碍物 10cm 以上。
- \* 窗宝仅可清洁纯平的表面。请确保玻璃厚度不低于 3mm。
- \* 开机后请勿将风机靠近头发等细小物体，以免堵塞风机。
- \* 擦窗布脏了请及时清洗，并确保擦窗布上细小颗粒被清除完毕，以免划伤玻璃。
- \* 清洁玻璃时，请勿站在窗宝下方或附近。

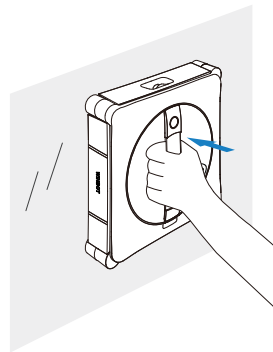
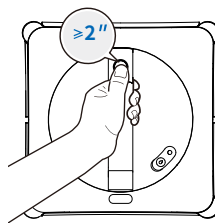

## 2.5 中途清洁及保养指导

针对重度脏污或者擦拭后仍有条状痕迹的玻璃，建议换洗擦窗布和边刷后尝试多次擦拭，并且及时清洁窗宝底部的四个球型感应器，以确保清洁效果。

### a. 换洗窗宝擦窗布

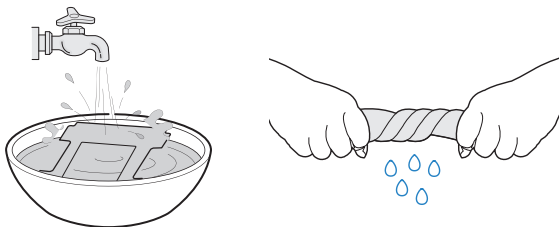

\* 擦窗布脏了请及时清洗，并确保擦窗布上细小颗粒被清除完毕，以免划伤玻璃。

### b. 清洁窗宝四角边刷

1. 确保窗宝风机未启动。
2. 将窗宝擦窗布面朝上。
3. 同时按压边刷两侧撞板，听到语音【边刷已弹出，请取下边刷，洗净擦干后装回】后松手。

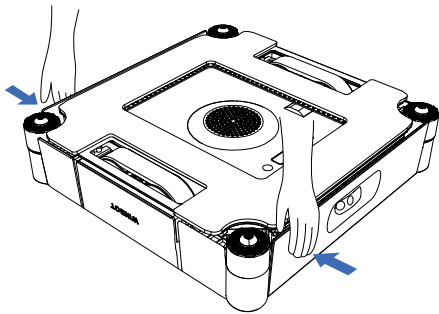

4. 捏住边刷，向上取出。
5. 用水清洗边刷后擦干，必要时可用软毛刷清洁。
6. 安装边刷，听到卡扣声后即装好。

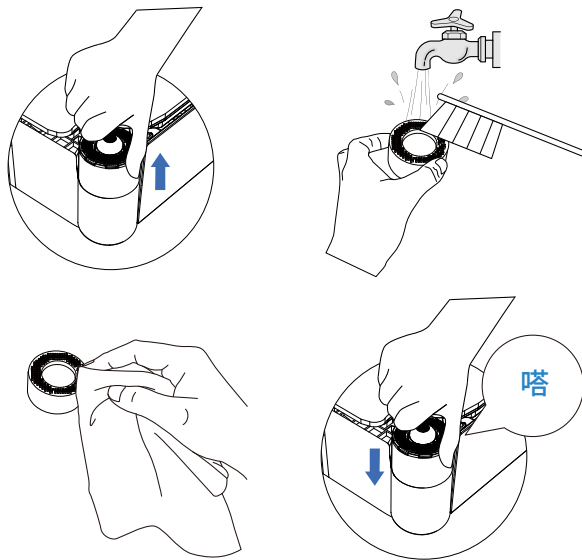

\* 清洗时，请勿使用清洁剂，防止窗宝打滑。

### c. 清洁窗宝底部的四个球型感应器

## 2.6 结束工作

### 暂停

在工作过程中，可短按窗宝  键或通过 App 来暂停窗宝工作。

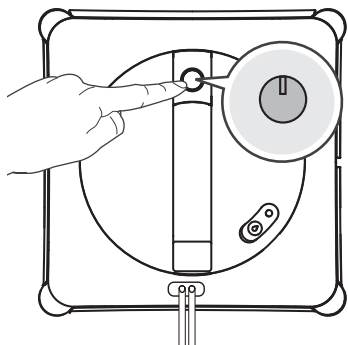

### 取下窗宝

完成清洁后，窗宝将回到起始位置附近，发出提示音。请紧握手柄，长按  2 秒及以上后风机停止工作，取下窗宝。

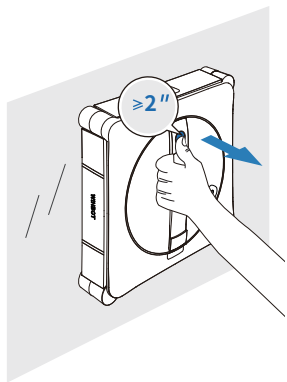

### 取下安全锁扣

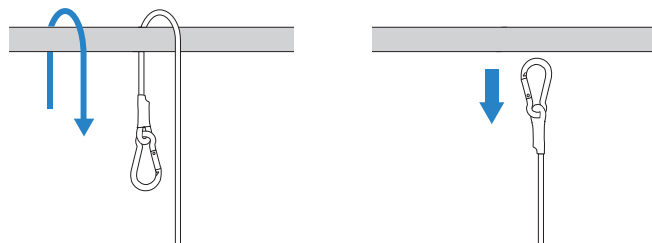

### 关机：断开电源

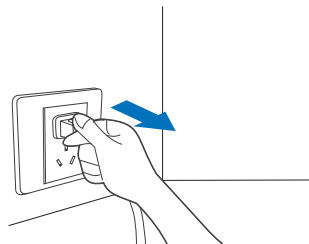

### 3. 部件维护

#### 边刷

1. 确保窗宝风机未启动。
2. 将窗宝擦窗布面朝上。
3. 同时按压边刷两侧撞板，听到语音【边刷已弹出，请取下边刷，洗净擦干后装回】后松手。

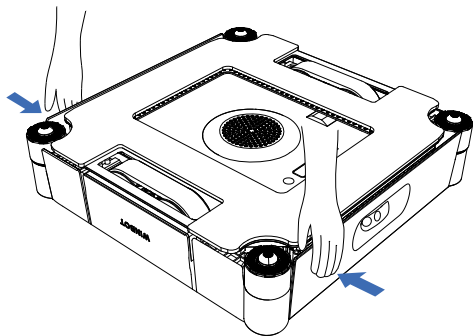

4. 捏住边刷，向上取出。
5. 用水清洗边刷后擦干，必要时可用软毛刷清洁。
6. 安装边刷，听到卡扣声后即装好。

\* 清洗时，请勿使用清洁剂，防止窗宝打滑。

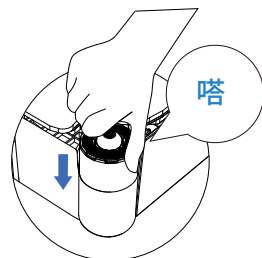
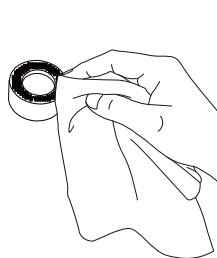
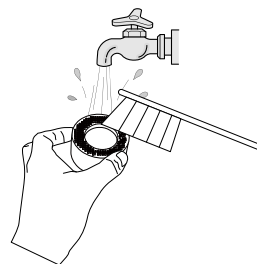
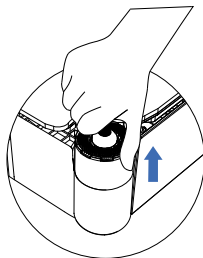

#### 水箱 清洁水箱

窗宝清洁完成后，将残余液体倒出。

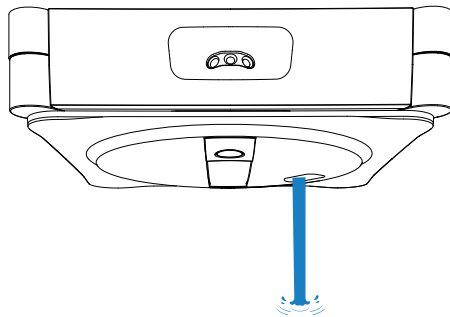

## 擦窗布

### a. 更换擦窗布

移除脏污擦窗布，将新的擦窗布平整地贴在窗宝底部擦窗布支架以内，并用手按压抹平，使擦窗布粘贴牢固。请注意擦窗布宽窄边与擦窗布支架宽窄边相对应。

\* 注意擦窗布不要黏贴在擦窗布支架以外，以免影响窗宝正常运行。

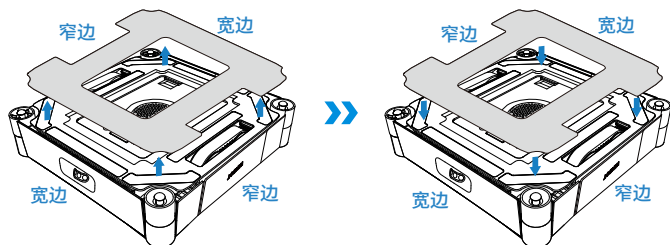

\* 擦窗布支架魔术贴沾灰，可用干净清洁刷清理。请勿用水清洗，避免机器底部进水导致损坏。

### b. 清洗擦窗布

取下擦窗布，清水洗净，尽可能拧干后使用。

\* 清洗时，请勿使用清洁剂，防止窗宝打滑。

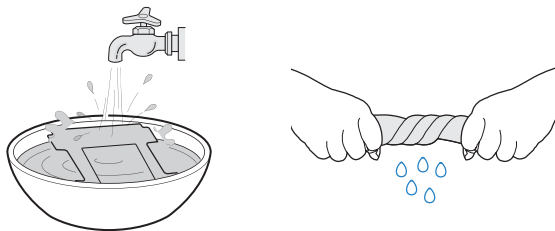

\* 清洗时，请勿使用清洁剂，防止窗宝打滑。

\* 定期清洗擦窗布，以延长其使用寿命。当擦窗布破损，无法和魔术贴紧密黏贴时，请及时更换以达到最佳清洁效果。

如需购买配件，可访问 ECOVACS HOME App 或科沃斯官方商城：<https://mall.ecovacs.cn>。

## 清洁驱动轮履带

清洁前，请确保风机处于不工作状态。通过 ECOVACS HOME App 遥控窗宝，检查驱动轮履带。若发现脏污，请先暂停，用干净的除尘擦窗布将履带擦拭干净。

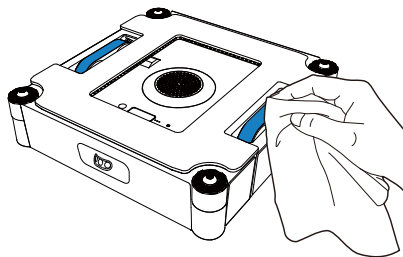

清理完毕后，可安装好擦窗布继续工作。

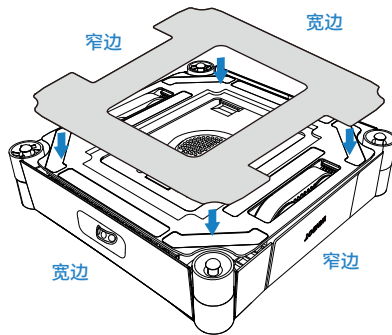

## 底部组件

风机：用干抹布擦净，以免窗宝吸力受损。

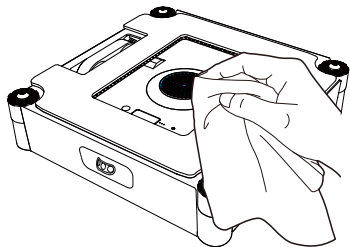

球型感应器：用干抹布擦净，保持其灵敏度。

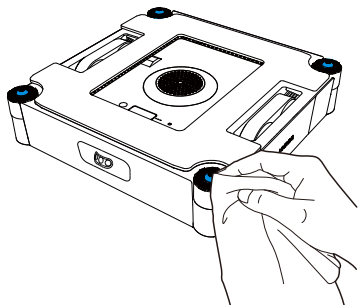

\* 窗宝发出低电量报警后，请务必将窗宝充满电再使用或储存，以免减少电池的使用寿命。

\* 若长时间不使用窗宝，请充满电后关机再储存，并坚持至少每半年为其补充充电，以防电池过放损伤导致无法充电。

## 4. 灯效提示

指示灯	灯效	含义
窗宝启动键 / 底部 状态指示灯	蓝色常亮	窗宝正常工作
	红色闪烁	窗宝异常，无法正常工作
	蓝色呼吸	安全电池充电中

## 5. 常见问题排查

### 5.1 故障排除

序号	故障情况	可能原因	解决方法
1	窗宝发生打滑，例如侧向滑动、机身抖动。	擦窗布过湿。	参考本说明书中的【部件维护】章节更换擦窗布。
		窗宝擦了不推荐的污渍，如油污。	参考本说明书中的【部件维护】章节清理履带。
2	窗宝语音提示“气压不足”。	擦窗布安装不正确。	请取下擦窗布重新装贴，擦窗布的宽窄边与擦窗布支架的宽窄边互相对应。
		窗户表面有缝隙。	请勿在有缝隙的平面使用窗宝。
		窗户表面有低矮障碍物。	手动遮挡障碍物后再使用窗宝。
3	窗宝语音提示“卡住了”。	驱动轮履带卡住了。	检查驱动轮履带是否有异物，若有异物，请尝试用工具清理，清理过后重新启动窗宝进行自动清洁。如果故障仍未消除，请联系售后服务。
		窗户表面有低矮障碍物	窗宝目前依靠撞板和球头进行障碍物探测时，无法探测到高度低于 2mm 的障碍物。在这种情况下，请前往 App 根据指引帮助窗宝脱困。
4	窗宝不喷水。	水箱中没有清洁液。	请及时添加窗宝专用清洁液。
		App 中关闭了自动喷水功能。	请前往 App 打开自动喷水功能。
		窗宝在低水位清洁。	1. 关机并重启，并重新吸附窗宝。 2. 若问题仍存在，请前往 App 查看故障排除方案。 3. 若问题持续存在，请联系客服人员。
5	窗宝语音提示“窗宝遇到阻碍”。	内部元器件异常。	牢牢抓住安全绳，且不要站在窗宝正下方，以防窗宝掉落砸伤。慢慢拖拽窗宝直至可以够到窗宝，长按启动键 2 秒，取下窗宝。关机断电后，重新开机。如果重启后，异常未消失，请联系售后服务。

序号	故障情况	可能原因	解决方法
6	窗宝未返回原点，无法取下。	算法误差。	受计算精度影响，可能会有稍许误差。若窗宝返回原点误差过大，不便取回窗宝，请前往 App，利用全向遥控帮助窗宝回到易于取下的位置。
		窗宝吸附后，立即使用了遥控功能或切换了模式，因此窗宝不知道原点的位置。	前往 App，利用全向遥控帮助窗宝回到易于取下的位置。
7	窗宝语音提示“请避开窗户边缘”。	清洁无框玻璃时，窗宝吸附位置离窗户边框太近。	握住窗宝把手，长按窗宝启动键 2 秒，取下窗宝。重新吸附窗宝，吸附位置建议距离窗户边缘 >10cm。

## 5.2 App 连接

在使用 ECOVACS HOME App 对窗宝进行蓝牙连接时，请确保窗宝、手机状态符合以下要求：

1. 手机蓝牙已打开。
  2. 窗宝电源开关已经打开，指示灯亮起。
  3. 请在 ECOVACS HOME App 界面中进行窗宝蓝牙配对；避免使用手机设置界面中的蓝牙与窗宝配对。
  4. 蓝牙和 Wi-Fi 在配对时可能出现同频干扰，建议配对时窗宝靠近手机、远离 Wi-Fi 路由器。
  5. 如果窗宝无法连接 App，请尝试断开其他已连接的蓝牙设备，并确认窗宝未与其他手机连接，然后重试。
  6. 遥控窗宝时，手机距离过远或穿墙使用可能造成蓝牙断开。如断开，请尝试近距离重新连接。
  7. 使用窗宝时，需允许 ECOVACS HOME App 获取定位、蓝牙、手机存储的权限。
- 如尝试以上多种方式仍然无法连接，请联系售后服务。

## 6. 产品参数

产品型号	WD008V01	适配器型号	GM70-240275-D	BLJ66WB240275P-D
额定输入	24V === 2.75A	输入	100-240V~50-60Hz 2.5A	100-240V~50-60Hz 2.0A
额定功率	66W	输出	24V === 2.75A 66W	24V === 2.75A 66W
窗宝尺寸 (长宽高 mm)	272*272*76			

\* 核准代码体现在产品铭牌上。

\* 因产品持续改善的需要，本资料产品以实物为准，我公司保留产品更新的权利。

## 7. 获取完整版使用指南

微信扫描机身二维码，获取完整版使用指南。

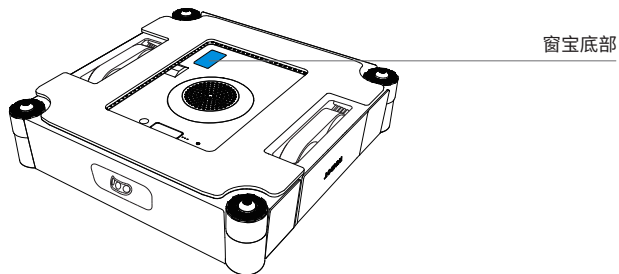

窗宝底部



在使用中如遇任何问题，请用微信扫描二维码，联系在线客服。

您也可联系我们的售后服务中心：400-886-8888，将有专业人员为您解答问题。

更多详情请至科沃斯官网：[www.ecovacs.com](http://www.ecovacs.com)。

产品中有害物质的名称及含有的信息表

部件类别	有害物质									
	铅 Pb	汞 Hg	镉 Cd	六价铬 Cr6+	多溴联苯 PBBs	多溴二苯醚 PBDEs	邻苯二甲酸 二正丁酯 DBP	邻苯二甲酸 二异丁酯 DIBP	邻苯二甲酸 丁苄酯 BBP	邻苯二甲酸二(2- 乙基)己酯 DEHP
塑胶件	○	○	○	○	○	○	○	○	○	○
五金件	×	○	○	○	○	○	○	○	○	○
电子元器件	×	○	○	○	○	○	○	○	○	○
电池	○	○	○	○	○	○	○	○	○	○
其它	○	○	○	○	○	○	○	○	○	○

注 1：○：表示该有害物质在该部件所有均质材料中的含量均不超过 GB26572-2025 标准要求。

×：表示该有害物质至少在该部件的某一均质材料中的含量超过 GB26572-2025 标准要求，且目前业界没有成熟的替代方案，符合欧盟 RoHS 指令要求。

注 2：以上未列出的部件，表明其有害物质含量均不超出电器电子产品有害物质限制使用国家标准要求。

说明：此表的信息来源于规范性文件 SJ/T 11468-2014。



本标识内数字表示产品在正常使用状态下的环保使用期限为 10 年。

**执行标准：**

GB/T 4706.1-2024 《家用和类似用途电器的安全第 1 部分：通用要求》

GB/T 4706.61-2024 《家用和类似用途电器的安全第 61 部分：使用液体或蒸汽的家用表面清洁器具的特殊要求》

GB4343.1-2024 《家用电器、电动工具和类似器具的电磁兼容要求第 1 部分：发射》

GB/T4343.2-2020 《家用电器、电动工具和类似器具的电磁兼容要求第 2 部分：抗扰度》

GB17625.1-2022 《电磁兼容限值第 1 部分：谐波电流发射限值（设备每相输入电流 ≤ 16A）》

GB/T17625.2-2007 《电磁兼容限值对每相额定电流 ≤ 16A 且无条件接入的设备在公用低压供电系统中产生的电压变化、电压波动和闪烁的限制》