

## 平面印刷品基本技术要求

科沃斯机器人股份有限公司

设计：杨军

日期：2020.05.26

物料名称

说明书

尺寸：A5(148\*210mm)

材质：封面105g哑粉纸+内页105g哑粉纸

型号

ZJ1825

页数：28p

印刷颜色：CMYK四色印刷

物料编码

451-1825-4600

比例：1:1

装订方式：骑马钉

版次

A00

变更记录：



# DEEBOT N5

## 地面清洁机器人说明书

使用产品前请仔细阅读此说明书，并妥善保管。

衷心感谢您购买科沃斯优质出品的地面清洁机器人 DEEBOT！希望您使用愉快。

在使用中如遇任何问题，请联系我们的售后服务中心： **400-886-8888**，将有专业人员为您解答问题。

更多详情请至科沃斯官网： **[www.ecovacs.com](http://www.ecovacs.com)**。

因产品持续改善的需要，本资料产品以实物为准，我公司保留产品更新的权利。

# 安全规范

使用产品时，请保持一贯的警惕性，遵循以下事项：  
使用产品前请仔细阅读此说明书，并妥善保存。

## ! 注意

1. 针对产品在清扫中可能出现的问题，应及早排除。清理地面上的电源线 and 细小物品避免产品在清洁过程中受阻。将地毯的边穗翻折到地毯下，并使垂挂的窗帘、桌布等不要接触地面。
2. 若存在诸如楼梯等悬空环境，请先测试产品看其是否可以检测到悬空区域边缘而不跌落。应在悬空区域边缘设置防护栏以防产品跌落。应确保该防护设施不会引发绊倒等人身伤害。
3. 请按照说明书的指示使用产品。仅使用制造商推荐或销售的附件。
4. 确保电源电压符合充电座上标注的电压。
5. 使用产品前确保尘盒、过滤材料已安装到位。
6. 如果电源线软线损坏，为了避免危险，必须由制造商、其维修部或类似部门的专业人员更换。
7. 在清洁和维护产品前请先关闭产品开关。
8. 在清洁和维护产品前必须先将插头从电源插座拔出。
9. 在废弃产品前，请先将产品从充电座上取下，关闭产品电源开关并取出电池。
10. 若长时间不使用产品，请将产品断电。
11. 在废弃产品前，必须遵循当地法律法规移除并废弃产品电池。
12. 请遵循当地法律法规处理旧电池。
13. 产品不能由 8 岁以下儿童或精神上有障碍的人使用。若需要使用，请在监护人的监督指导下进行。请不要让儿童骑坐在产品上，或将产品作为玩具玩耍。
14. 仅在室内家庭环境中使用。请勿在室外、商业及工业场所使用。
15. 请勿在婴幼儿睡眠的房间里使用产品。
16. 请勿利用损坏的电源线或电源插座使用产品。当产品因跌落、损坏、室外使用或进水导致无法正常工作时，请勿使用产品。为避免伤害，产品应由制造商或其售后服务进行维修。
17. 请依照说明书的指示使用产品。因不当使用导致的任何损失及伤害，本公司概不负责。

## ! 警告

1. 仅适用制造商专配的原装充电座。禁止用户私自更换电池，若怀疑电池损坏，请联系制造商、授权经销商或者类似部门的专业人员更换。
2. 禁止在有明火或易碎物品的环境中使用产品。
3. 禁止在极热（高于 40°C）或极冷（低于 0°C）的环境中使用产品。
4. 禁止人体的头发，衣服，手指等其他部位靠近产品的开口和运作部件。
5. 禁止在潮湿或有积水的地面上使用产品。
6. 禁止产品吸取诸如石子，废纸等任何可能堵塞产品的物品。
7. 禁止产品吸取任何易燃物品，如汽油、打印机或复印件用调色剂和色粉。禁止在有易燃物品的清洁区域中使用产品。
8. 禁止产品吸取任何正在燃烧的物品，如香烟、火柴、灰烬及其它可能导致火灾的物品。
9. 禁止在吸口处放置物品。吸口堵塞时请勿使用产品。清理吸口处的灰尘，棉絮，毛发等，确保吸口处空气流通顺畅。
10. 小心使用电源线避免其损坏。禁止利用电源线拖拽或提拉产品及产品充电座，禁止将电源线当作提手，禁止把电源线夹在门缝里，禁止在尖角和拐角处拉动电源线。禁止产品在电路上运行，同时电源线应远离热源。
11. 禁止使用损坏的充电座，如果充电座损坏，为了避免危险，必须由制造商、授权经销商或者类似部门的专业人员维修或更换。
12. 即使在产品已严重受损的情况下也禁止焚烧产品，产品电池可能因此引发爆炸。

## 丢弃电池的说明

若要丢弃本机内的电池，请切勿将其随同生活垃圾一起随意丢弃，而要将其交予就近的废弃旧电池回收站或者科沃斯分公司或售后服务中心进行集中处理。

下述说明并非针对一般用户，而是对于最终电池处置方的处置说明。

本机内置的电池所含的化学物质会对环境造成污染。在废弃处置机器人前请务必先将机身内的电池取出，电池应当交由专业电池回收点进行集中处置。

**小心！** 电池泄露渗出物会导致人体损伤！

电池若有泄露渗出物，确保避免其接触眼睛或皮肤。

若不慎接触，请立即用清水洗手并冲洗眼睛。若仍有不适感，请即刻就医。

## 取下电池

### 注意：

下述信息仅在丢弃本机器人时适用，并非日常操作说明！

仅可在电池内电量彻底用尽的情况下取下电池。无论在何种情况下电池是不能与金属物品接触的。

取下电池的步骤如下所述：

让机器人在不接触充电座的情况下运行至完全没电；

将机器人电源开关关闭；

将电池盖板上螺丝卸下；

取下电池盖板；

拔出电池的连接器插头并取下电池。

# 目录

1. 产品组成 .....	6	3.4 驱动轮与万向轮/下视感应器/充电极片 .....	21
1.1 包装内容物 .....	6	3.5 视觉导航传感器与红外缓冲防撞板 .....	22
1.2 部件名称 .....	7	4. 常见问题排查 .....	23
2. 产品使用 .....	9	5. 产品参数 .....	26
2.1 注意事项 .....	9		
2.2 准备工作 .....	11		
2.3 主机充电 .....	12		
2.4 App下载 .....	13		
2.5 主机操作 .....	14		
2.5.1 自动清扫 .....	14		
2.5.2 暂停/唤醒、关机 .....	14		
2.6 使用拖地功能 .....	16		
3. 部件保养 .....	17		
3.1 水箱与渗水抹布 .....	17		
3.2 尘盒与滤材 .....	18		
3.3 滚刷与边刷 .....	20		

# 1. 产品组成 /1.1 包装内容物

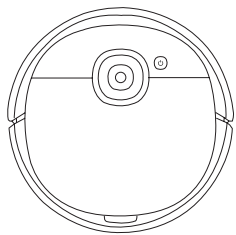

主机

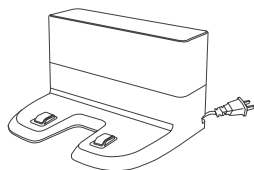

充电座



产品使用资料

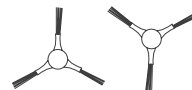

边刷

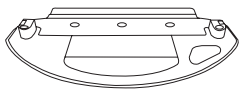

抹布支架



渗水抹布

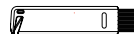

清理小工具

\* 本说明书图示仅供参考，实际外观请以实物为准。

# 1. 产品组成 / 1.2 部件名称

## 主机正面

面盖

启动 / 暂停键

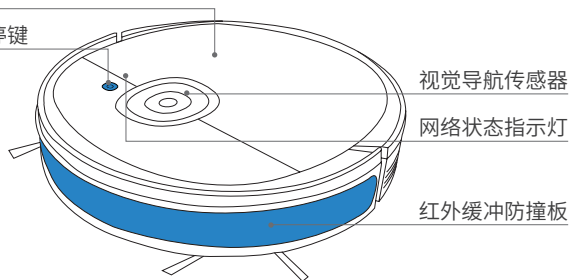

## 主机内部（面盖下方）

**重置键**（配网时：按一下 **C** 键，听到语音提示，主机进入配网模式；**恢复出厂设置**：长按 **C** 键约 3 秒后，待开机音乐响起，主机恢复出厂设置成功）注：请谨慎使用此键。

数据传输端口  
（仅限专业维修人员操作）

尘盒

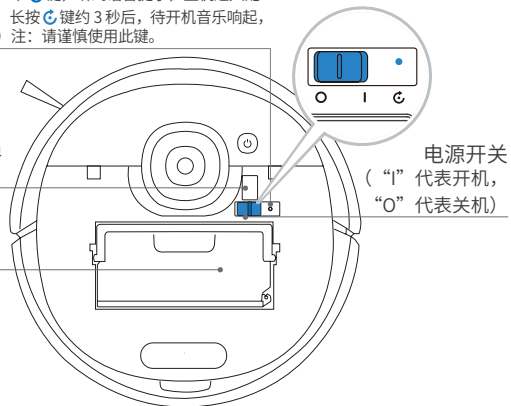

## 主机背面

充电极片

万向轮

边刷

滚刷组件

滚刷组件释放键

地毯传感器  
（限特定型号 DV63/  
DJ65/DV66）

电池

驱动轮

出水口

抹布支架安装口

下视感应器

水箱

下视感应器

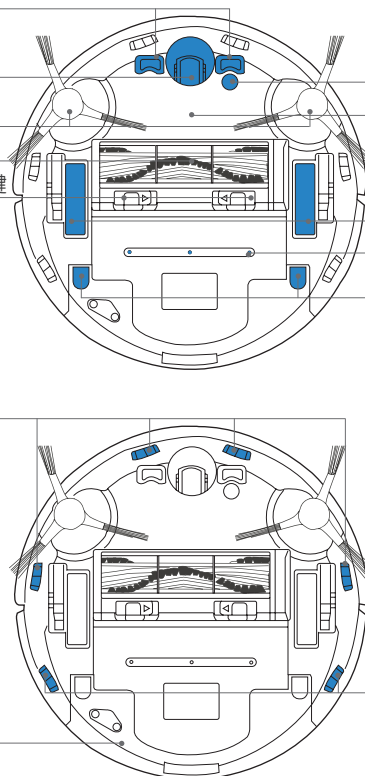



## 尘盒

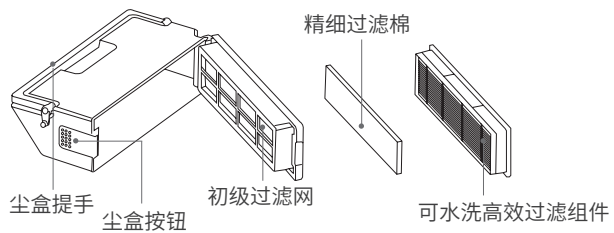

## 水箱及抹布组件

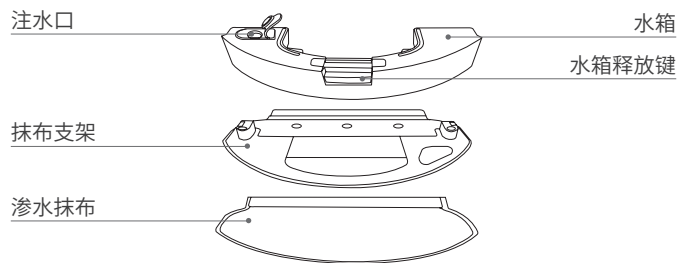

## 充电座

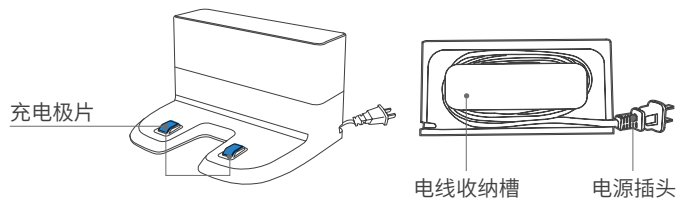

## 2. 产品使用 /2.1 注意事项

### 1 将家具摆放整齐

每次使用前，请将桌椅等家具及杂物摆放整齐，整理出最大的清扫空间。

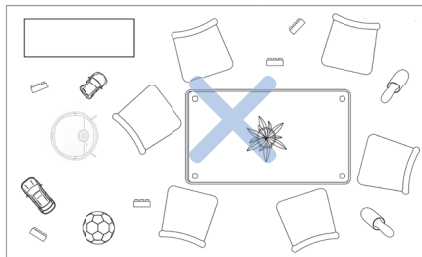
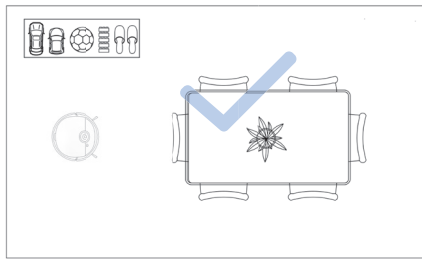

### 2 排除不友好的障碍物

移除或遮挡地面上体重秤、落地扇底座等可能影响主机正常工作的低矮物体。

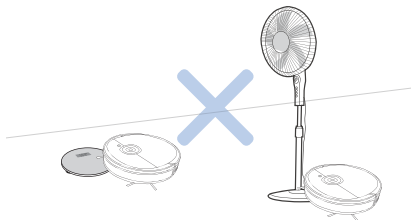

收纳好地面上电线、抹布、拖鞋等杂物，避免妨碍主机工作。

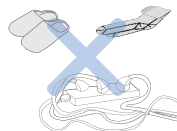

如家中地毯有流苏边，请提前将其边缘卷入地毯下边。



\* 请勿在地毯上使用拖地功能。

### 3 预防主机跌落

若主机在复式楼梯口、台阶边缘等执行任务，请放置防护栏，确保其安全及运行顺畅。

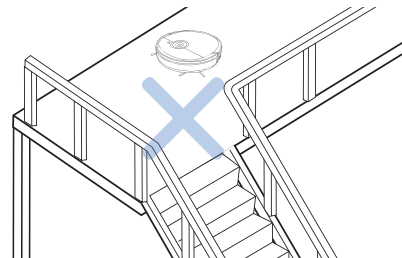
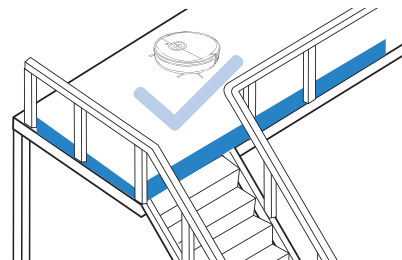

#### 4 遮挡反射面较强的物体

请确保距离地面高度 10cm 内，没有反射面较强的物体；若有，请进行遮挡，避免影响主机探测清扫路线。

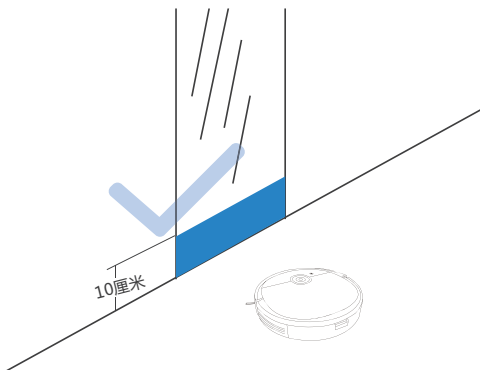

#### 5 站在合适的地方帮助主机

请不要站在门槛和过道等狭窄的地方，避免主机识别不到需要清扫的区域。

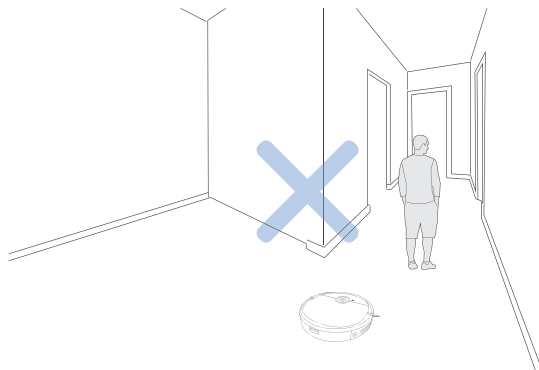

**温馨提示：**首次使用，请全程跟随主机，协助主机排除一些不友好的小问题，以便主机顺利进行清扫。跟随主机工作时，请注意不要遮挡在主机的前面。主机在清扫过程中请保持室内光线明亮。

## 2. 产品使用 /2.2 准备工作

### 移除防护物

使用产品前，请先移除主机和充电座上的防护条和保护膜。

#### 移除防护条

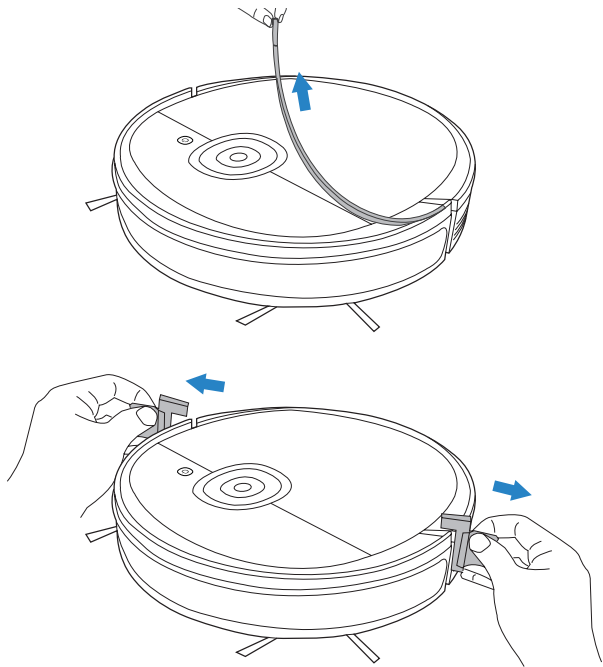

#### 移除保护膜

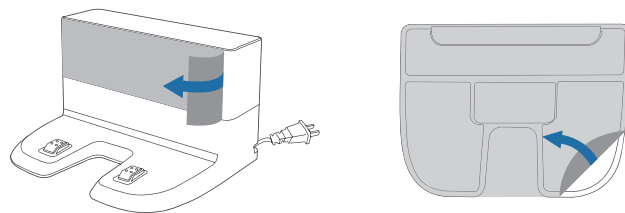

## 2. 产品使用 / 2.3 主机充电

### 1 寻找合适的位置放置充电座

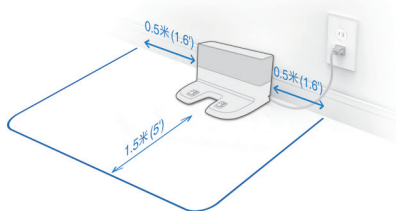

- \* 移除主机和充电座上的所有防护物。
- \* 充电座靠墙、放置在平坦的地面，左右0.5m和前方1.5m范围内不要放置物品。
- \* 充电座附近若有镜子等反光较强物体需将其底部10cm高处遮挡。

### 2 正确安装边刷

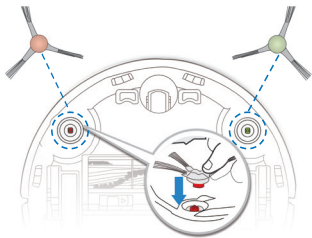

- \* 注意边刷上的颜色和卡槽颜色保持一致。
- \* 听到“嗒”的一声，表示安装到位。

### 3 打开主机电源

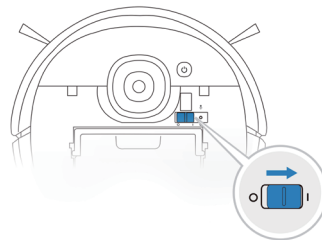

- \* “I”表示开机，“O”表示关机。

⚠️ 请注意主机无法在电源关闭的状态下充电。

### 4 充电



- \* 首次使用，请充满电。充电中，⏻启动键闪烁；充电结束，该键熄灭。充电时间约为**4-5小时**。
- \* 充电时，请勿安装抹布组件，保证充电安全及防止潮湿的渗水抹布损坏地板。
- \* 为了方便主机完成清扫后能够顺利返回充电，建议主机从充电座出发，清扫过程中请勿搬动充电座。

## 2. 产品使用 /2.4 App 下载

**方法一：** 打开“扫一扫”，扫描机身二维码，根据提示下载并安装 App。

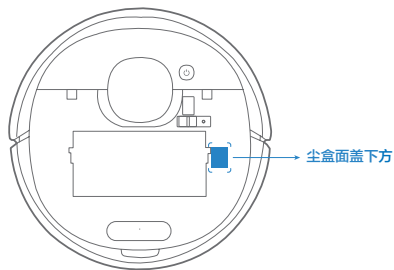

### 温馨提示：

- \* 配网前请确保手机和家庭网络已连接。
- \* 安装完成后请根据手机 App 页面引导完成注册、登录及配网。

**方法二：** 打开手机应用商店，搜索“ECOVACS HOME”，下载并安装。

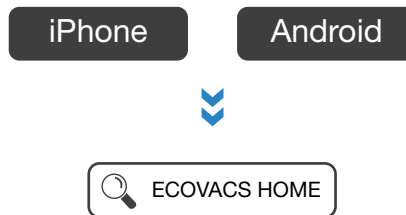

## 2. 产品使用 /2.5 主机操作

### 2.5.1 开始清扫

**温馨提示：**本产品支持两种操作模式：主机和App。您可以根据需要选择合适的操作方式。以下通过主机界面操作为例，App操作请以App上的指引为准。

1、首次开启清扫工作，请确认产品在充电座上且充满电。

2、首次清扫时，请跟随主机并帮助主机排除一些不友好的小问题。

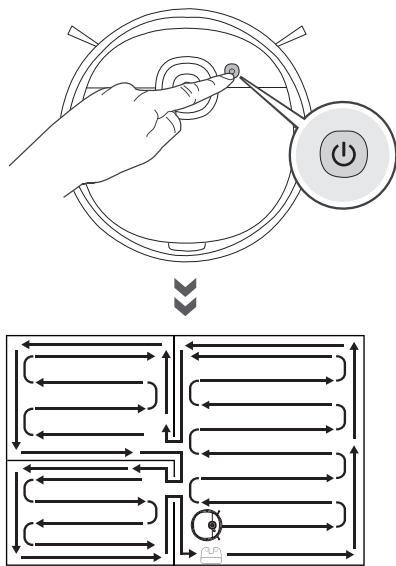

\* 点击主机  键，主机根据实际家居环境，以弓字形路径规划启动清扫工作。



**温馨提示：**当只需要清扫单个房间，请关好房门，主机在房间内进行集中清扫，若这个房间无充电座，清扫完返回原点。

### 2.5.2 暂停 / 唤醒、关机

#### ① 暂停 / 唤醒

- 主机工作中，短按主机  键，即可暂停主机；
- 暂停超过10分钟，主机面板所有指示灯熄灭，如需再次启动工作，请先短按  键唤醒主机，待指示灯常亮，再次短按  键，主机将会继续开始原来的工作，或通过App操作，直接启动主机工作。
- 暂停超过60分钟，主机被唤醒后，将会开始新的清扫。

暂停

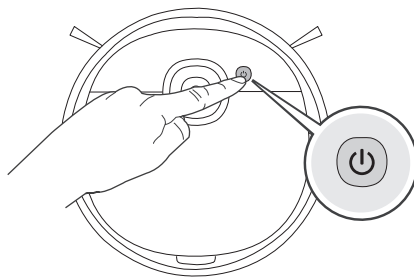

## 唤醒

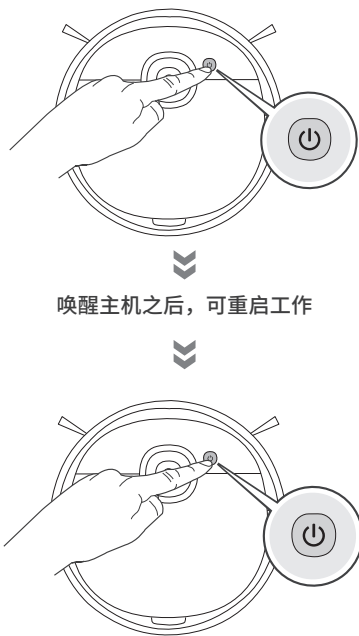

## 2 关机

- 将主机电源开关拨至“O”, 关机成功。(I代表开机, O代表关机)。主机结束工作后, 建议不要关机, 保持主机在充电状态, 以便更好地进行下一次的工作。

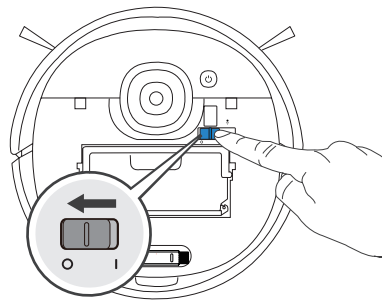



## 2. 产品使用 /2.6 使用拖地功能

### 温馨提示:

- 1、为了延长水箱使用寿命，建议使用纯净水或软化水。
- 2、请勿在地毯上使用拖地功能。
- 3、拖地完成后，请及时清空水箱。

### 加水

取下水箱

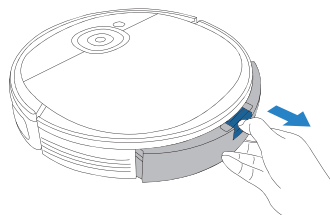

打开注水口盖子注入清水

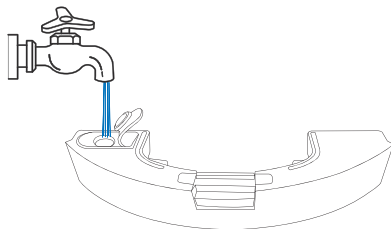

盖上注水口盖子

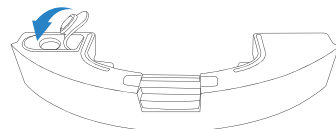

### 安装水箱组件

黏贴渗水抹布

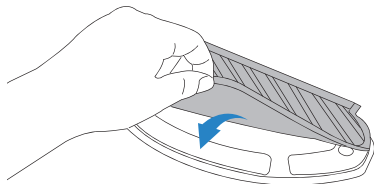

安装抹布组件

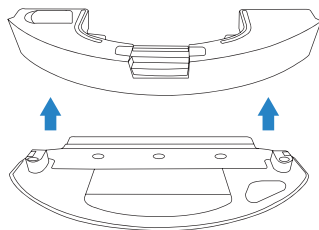

将水箱安装到主机

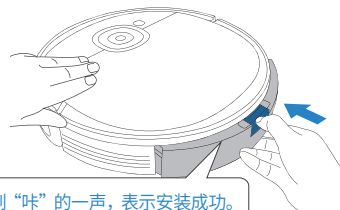

听到“咔”的一声，表示安装成功。

## 3. 部件保养 /3.1 水箱与渗水抹布

温馨提示：拖地工作结束后，要及时清理渗水抹布和水箱。

### 1 清理水箱

1 Step 清空水箱

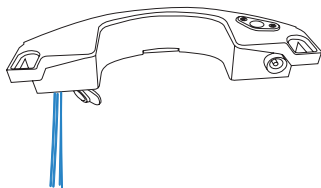

2 Step 冲洗水箱

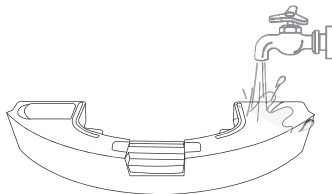

3 Step 擦干或自然晾干

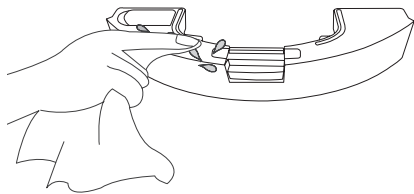

### 2 清理渗水抹布

1 Step 取下渗水抹布

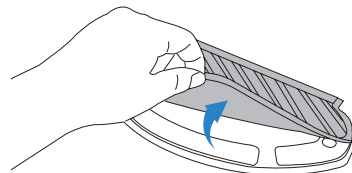

2 Step 清洗渗水抹布（注意不要使用强酸或强碱性清洁剂。）

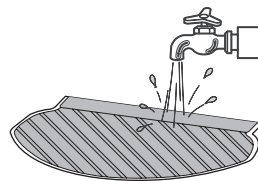

3 Step 晾干

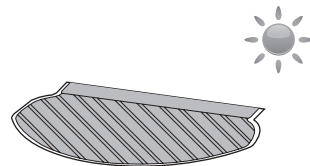

若水箱渗水不均匀、速度过慢,请及时取下水箱滤网并清理。

1 Step 拧开水箱底部的滤网固定螺丝。

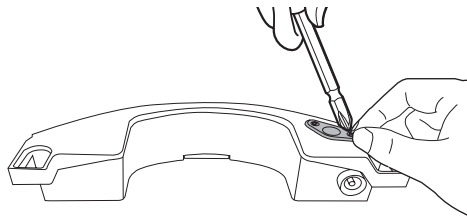

2 Step 取下滤网并冲洗。

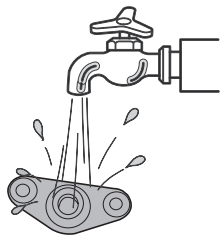

### 3. 部件保养 /3.2 尘盒与滤材

1 Step 掀开主机面盖,取出尘盒。

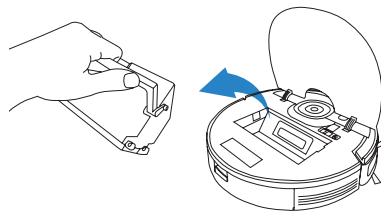

2 Step 按压尘盒按钮,并倾倒垃圾。

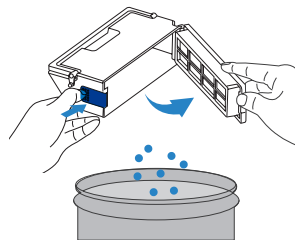

**3** Step 拆下精细过滤棉和可水洗高效过滤组件。

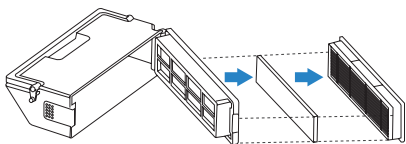

**4** Step 用清理小工具的毛刷清理初级滤网上的灰尘，注意里外两面都要清理。

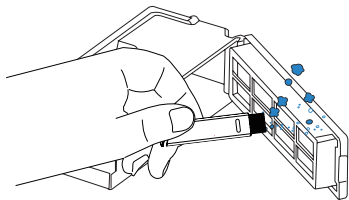

**5** Step 用水冲洗尘盒、精细过滤棉。

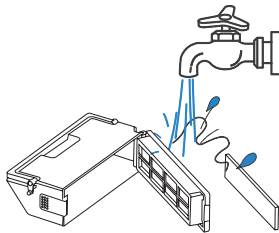

**6** Step 用水冲洗高效过滤组件，并用力甩干水珠，晾晒到干透后方可装回。



**注意事项:**

- 1、请参照图示方式，用清水进行冲洗。
- 2、请勿用刷子或手对高效过滤组件进行刷洗。

**7** Step 晾干尘盒、精细过滤棉和高效过滤组件。

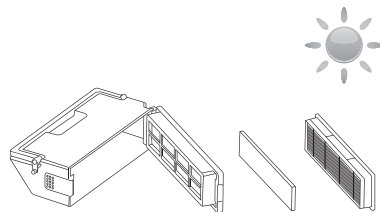

- 1、请务必晾干后再使用（至少晾晒 24 小时）。
- 2、建议两个滤网轮换使用。

### 3. 部件保养 /3.3 滚刷与边刷

#### 1 清理滚刷

1  
Step

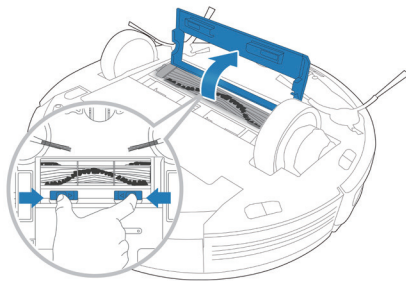

2  
Step

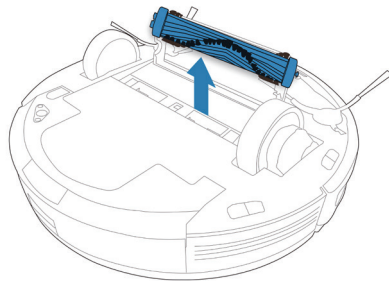

3  
Step

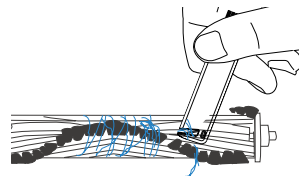

#### 2 清理边刷

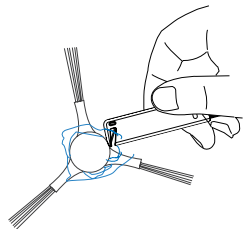

### 3. 部件保养 / 3.4 万向轮与驱动轮 / 下视感应器 / 充电极片

**温馨提示：**充电极片、下视感应器和红外缓冲防撞板内部都包含敏感的电子元件，清理时请使用干抹布，请勿使用湿抹布以防进水造成损坏。

#### 1 清理驱动轮

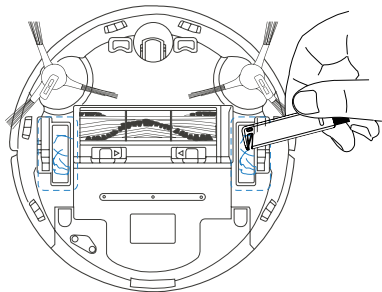

#### 2 清理万向轮

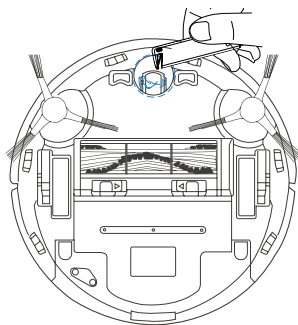

#### 3 清理下视感应器

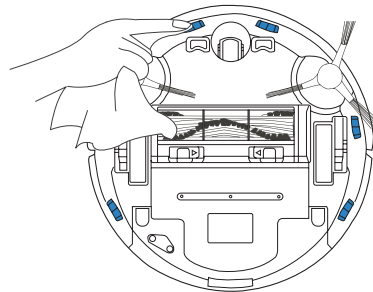

#### 4 清理充电极片

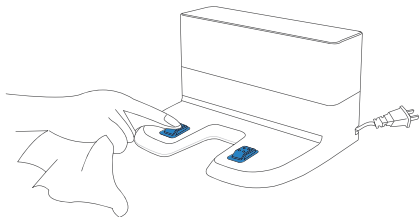
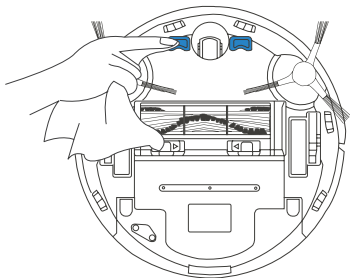

- \* 若长时间不使用产品，储存前请先将其充满电，再关闭电源开关，并坚持每3个月为其补充充电，以防电池过放。
- \* 电池过放或长期不使用，产品可能无法充电，请联系本公司售后进行维修，切勿自行拆卸。

### 3. 部件保养 /3.5 视觉导航传感器与红外缓冲防撞板

#### ① 清理视觉导航传感器

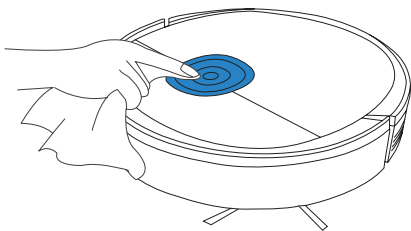

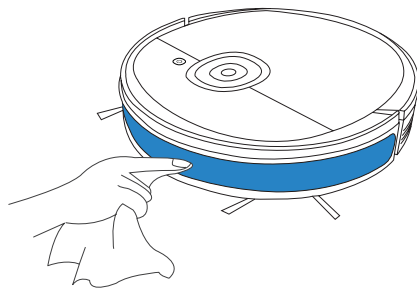

#### ② 清理红外缓冲防撞板



## 4. 常见问题排查

产品使用过程中，若遇以下情况。可对照查询，自主解决。

序号	故障情况	可能原因	解决方法
1	主机无法连上 App。	路由器用户名和密码不正确。	配置路由器网络，确保输入的路由器“用户名”和“密码”正确。
		主机不在路由器的网络信号覆盖范围内。	确保主机在路由器的网络信号覆盖范围内。
		主机未处于待配置状态。	只有主机处于待配置状态时才能对其进行网络配置，主机通电，打开主机面盖，短按一下重置键  , 听到语音提示，即表示主机进入待配置状态。
		没有使用 2.4G 网络。	主机暂不支持 5G 网络，联网时请使用 2.4G 网络配网。
2	主机无法充电。	主机电源开关未打开，  键红灯闪烁。	主机电源开关需要打开到“1”状态。
		主机与充电座的充电极片接触不良。	确保主机与充电座的充电极片充分对接，  键处于闪烁状态。 检查主机和充电座的充电极片是否脏污，可参照说明书【部件维护】章节清理。
		充电座未连接电源。	确保充电座电源已连接。
		长时间不使用，导致电池过放。	建议经常使用本产品，如果长时间不用充不来电，请联系售后服务人员。



序号	故障情况	可能原因	解决方法
3	主机回充困难。	充电座摆放位置不正确。	请按照说明书【主机充电】章节的方法正确摆放充电座。
		充电座断电或被人为移动。	请检查充电座是否连接电源。不要人为移动充电座位置。
		在弱光或无光的条件下使用主机。	建议在光线或照明条件良好的情况下使用机器。
		主机被地面障碍物(如电线、地毯边穗、电风扇底座等)卡住或有充电座的房间房门被关闭,导致无法返回充电座。	建议在使用主机前参考说明书【注意事项】对地面物品进行整理,保证主机行走顺畅,避免卡困,保持回充路线的顺畅。
		暂停超过 60 分钟。	建议暂停主机时间不要超过 60 分钟。为保证主机顺利运行,请让主机自主完成清扫,尽可能避免暂停和搬动。
		主机没有从充电座出发开始清扫。	建议让主机从充电座出发开始清扫。
4	主机工作时出现路线乱、跑偏、重复清扫及小区域漏扫等情况。 (如有大面积暂时未扫的区域主机会进行自主补漏,不用担心;有时候主机会再次进入已清扫过的房间,可能不是重复清扫,只是在自主补漏)	地面摆放的电线、拖鞋等物体影响到主机正常工作。	主机工作前请先整理好地面散落的电线、拖鞋等物体,尽可能减少地面零散物品摆放。如果出现漏扫现象,主机会自主补漏,请不要人为干扰(如搬动主机或阻挡主机行径路线)。
		在弱光或无光的条件下使用主机。	建议在光线或照明条件良好的情况下使用机器。
		在刚打蜡、抛光的地板上工作,造成驱动轮和地面的摩擦力减小。	建议您等地板蜡风干后再使用。
		由于家庭环境不同,个别区域主机无法进入清扫。	建议整理家居环境保证主机可以进入进行清扫。

序号	故障情况	可能原因	解决方法
5	主机工作时陷入困境。	主机被地面上散乱电线、下垂的窗帘布或地毯须边等缠绕或阻碍。	主机机会自主尝试各种方法脱困，若未能脱困，建议手动帮助。
		主机可能被与主机高度相近的家具卡住。	建议垫高家具或人为遮挡。
6	主机工作时，运行声音大。	边刷、滚刷被缠住；尘盒、过滤材料被堵住等。	建议定期清理及保养边刷、滚刷、尘盒、过滤材料等。
7	抹布支架安装后，主机工作时不渗水。	主机刚开始工作时，水箱渗水湿润抹布需要一定时间，可能渗水痕迹不明显。	拖地前可先手动打湿抹布。
		主机底部出水孔阻塞。	清理主机底部的出水孔或清理水箱滤网。
8	水箱脱落。	安装不到位。	安装时请用力推一下，并听到“咔”的一声，确保水箱安装到位。

如按上述操作无法排除故障，可联系售后服务人员。

## 5. 产品参数

产品型号	DV33/DV35/DV37/DV63/DJ65/DV66		
主机额定输入	20V === 1A		
充电座型号	CH1833		
额定输入电压	100-240V~	额定输出电流	1A
额定输出电压	20V ===	额定输入功率	25W

\* 因产品持续改善的需要，本资料产品以实物为准，我公司保留产品更新的权利。

部件类别	有害物质					
	铅 (Pb) 及其化合物	汞 (Hg) 及其化合物	镉 (Cd) 及其化合物	六价铬 (Cr(VI)) 及其化合物	多溴联苯 (PBB)	多溴二苯醚 (PBDE)
塑胶件	○	○	○	○	○	○
五金件	×	○	○	○	○	○
主机电路模块	×	○	○	○	○	○
电子元器件	○	○	×	○	○	○
电池	○	○	○	○	○	○
插头电源线 (金属部分)	×	○	○	○	○	○

说明：本表格依据 SJ/T 11364 的规定编制

○：表示该有害物质在该部件所有均质材料中的含量均在 GB/T 26572 现行有效版本规定的限量要求以下。

×：表示该有害物质至少在该部件的某一均质材料中的含量超出 GB/T 26572 现行有效版本规定的限量要求，且目前业界没有成熟的替代方案，符合欧盟 RoHS 指令环保要求。



本标识内数字表示产品在正常使用状态下的环保使用期限为 10 年。

执行标准：

GB4706.1-2005

GB4706.7 - 2014

GB4343.1-2018

GB17625.1-2012

# 合格证

生产日期：.....

检验员：.....

制造商名称：科沃斯机器人股份有限公司  
制造商地址：苏州市吴中区石湖西路 108 号

451-1825-4600