



# DEEBOT AIVI

## 地面清洁机器人说明书

使用产品前请仔细阅读此说明书，并妥善保管。

智生活，享人生。

在使用中如遇任何问题，请联系我们的售后服务中心： **400-886-8888**，将有专业人员为您解答问题。

更多详情请至科沃斯官网： **[www.ecovacs.com](http://www.ecovacs.com)**。

因产品持续改善的需要，本资料产品以实物为准，我公司保留产品更新的权利。

# 安全规范

使用产品时，请保持一贯的警惕性，遵循以下事项：使用产品前请仔细阅读此说明书，并妥善保存。

## ! 注意

1. 针对产品在清扫中可能出现的问题，应及早排除。清理地面上的电源线和细小物品避免产品在清洁过程中受阻。将地毯的边穗翻折到地毯下，并使垂挂的窗帘、桌布等不要接触地面。
2. 若存在诸如楼梯等悬空环境，请先测试产品看其是否可以检测到悬空区域边缘而不跌落。应在悬空区域边缘设置防护栏以防产品跌落。应确保该防护设施不会引发绊倒等人身伤害。
3. 请按照说明书的指示使用产品。仅使用制造商推荐或销售的附件。
4. 确保电源电压符合充电座上标注的电压。
5. 使用产品前确保尘盒、过滤材料已安装到位。
6. 如果电源线软线损坏，为了避免危险，必须由制造商、其维修部或类似部门的专业人员更换。
7. 在清洁和维护产品前请先关闭产品开关。
8. 在清洁和维护产品前必须先将插头从电源插座拔出。
9. 在废弃产品前，请先将产品从充电座上取下，关闭产品电源开关并取出电池。
10. 若长时间不使用产品，请将产品断电。
11. 在废弃产品前，必须遵循当地法律法规移除并废弃产品电池。
12. 请遵循当地法律法规处理旧电池。
13. 产品不能由 8 岁以下儿童或精神上有障碍的人使用。若需要使用，请在监护人的监督指导下进行。请不要让儿童骑坐在产品上，或将产品作为玩具玩耍。
14. 仅在室内家庭环境中使用。请勿在室外、商业及工业场所使用。
15. 请勿在婴幼儿睡眠的房间里使用产品。
16. 请勿利用损坏的电源线或电源插座使用产品。当产品因跌落、损坏、室外使用或进水导致无法正常工作时，请勿使用产品。为避免伤害，产品应由制造商或其售后服务进行维修。
17. 请依照说明书的指示使用产品。因不当使用导致的任何损失及伤害，本公司概不负责。

## ⚠ 警告

1. 仅适用制造商专配的原装充电座。禁止用户私自更换电池，若怀疑电池损坏，请联系制造商、授权经销商或者类似部门的专业人员更换。
2. 禁止在有明火或易碎物品的环境中使用产品。
3. 禁止在极热（高于 40°C）或极冷（低于 0°C）的环境中使用产品。

4. 禁止人体的头发、衣服、手指等其他部位靠近产品的开口和运作部件。
5. 禁止在潮湿或有积水的地面上使用产品。
6. 禁止产品吸取诸如石子、废纸等任何可能堵塞产品的物品。
7. 禁止产品吸取任何易燃物品，如汽油、打印机或复印件用调色剂和色粉。禁止在有易燃物品的清洁区域中使用产品。
8. 禁止产品吸取任何正在燃烧的物品，如香烟、火柴、灰烬及其它可能导致火灾的物品。
9. 禁止在吸口处放置物品。吸口堵塞时请勿使用产品。清理吸口处的灰尘、棉絮、毛发等，确保吸口处空气流通顺畅。
10. 小心使用电源线避免其损坏。禁止利用电源线拖拽或提拉产品及产品充电座，禁止将电源线当作提手，禁止把电源线夹在门缝里，禁止在尖角和拐角处拉动电源线。禁止产品在电源线上运行，同时电源线应远离热源。
11. 禁止使用损坏的充电座，如果充电座损坏，为了避免危险，必须由制造商、授权经销商或者类似部门的专业人员维修或更换。
12. 即使在产品已严重受损的情况下也禁止焚烧产品，产品电池可能因此引发爆炸。

## 丢弃电池的说明

若要丢弃本机内的电池，请勿将其随同生活垃圾一起随意丢弃，而要将其交予就近的废弃旧电池回收站或者科沃斯分公司或售后服务中心进行集中处理。

下述说明并非针对一般用户，而是对于最终电池处置方的处置说明。

本机内置的电池所含的化学物质会对环境造成污染。在废弃处置机器人前请务必先将机身内的电池取出，电池应当交由专业电池回收点进行集中处置。

**小心！** 电池泄露渗出物会导致人体损伤！

电池若有泄露渗出物，确保避免其接触眼睛或皮肤。

若不慎接触，请立即用清水洗手并冲洗眼睛。若仍有不适感，请即刻就医。

## 取下电池

### ⚠ 注意：

下述信息仅在丢弃本机器人时适用，并非日常操作说明！

仅可在电池内电量彻底用尽的情况下取下电池。无论在何种情况下电池是不能与金属物品接触的。

取下电池的步骤如下所述：

让机器人在不接触充电座的情况下运行至完全没电；

将机器人电源开关关闭；

将电池盖板上螺丝卸下；

取下电池盖板；

拔出电池的连接插头并取下电池。

# 目录

1. 产品组成 .....	6
1.1 包装内容物 .....	6
1.2 部件名称 .....	7
2. 产品使用 .....	10
2.1 注意事项 .....	10
2.2 准备工作 .....	11
2.3 主机充电 .....	12
2.4 App下载 .....	13
2.5 主机操作 .....	14
2.6 启动擦地/拖地 .....	15
3. 部件保养 .....	17
3.1 维护和保养频率 .....	17
3.2 OZMO™ Pro电动高频擦地系统、电控水箱 .....	18
3.3 尘盒与滤材 .....	20
3.4 滚刷与边刷 .....	21
3.5 AIIVI视觉识别传感器镜片、TrueMapping激光扫描模块、下视感应器与红外缓冲防撞板 .....	22
3.6 充电极片、驱动轮和万向轮 .....	23
3.7 关机存放 .....	24
4. 常见问题排查 .....	25
5. 产品参数 .....	29

# 1. 产品组成 /1.1 包装内容物

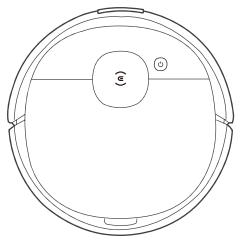

主机

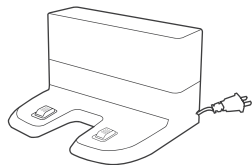

充电座



产品使用资料

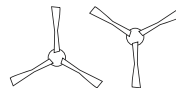

边刷

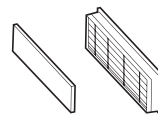

高效过滤组件 + 精细过滤棉

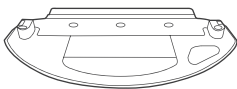

抹布支架

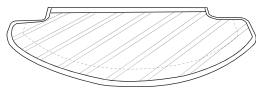

可水洗抹布

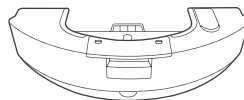

OZMO™ Pro 电动高频擦地系统

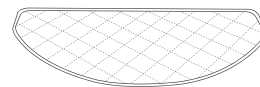

一次性抹布

\* 本说明书图示仅供参考，实际外观请以实物为准。

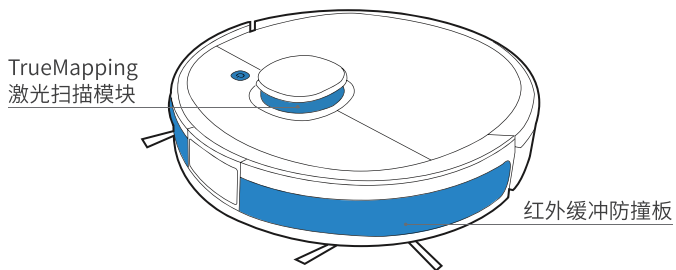
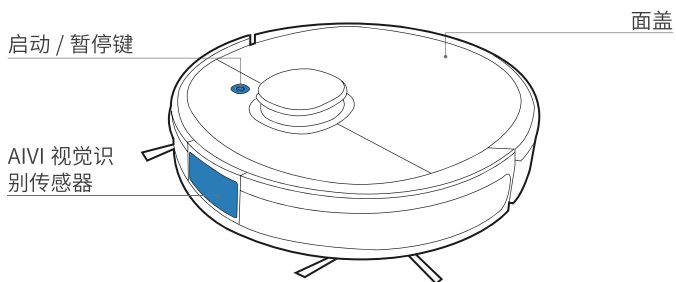

# 1. 产品组成 / 1.2 部件名称

## 主机正面



## 主机内部（面盖下方）

### 重置键

配网时：按一下  键，语音提示主机配网。恢复出厂设置：长按  键 5s，提示音后，开机音乐响起，主机恢复出厂设置，请谨慎使用。

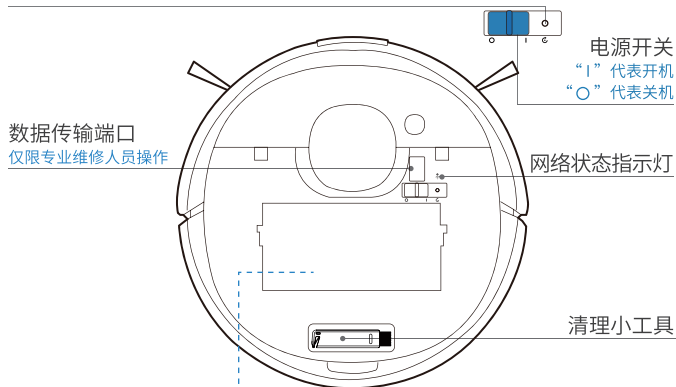

## 尘盒

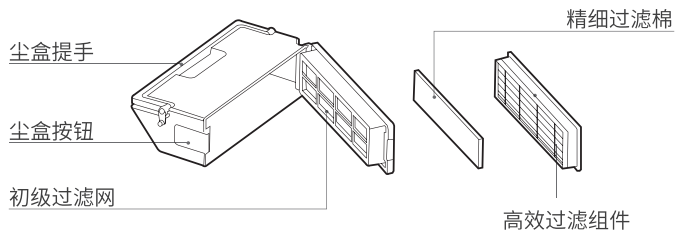

## 主机背面

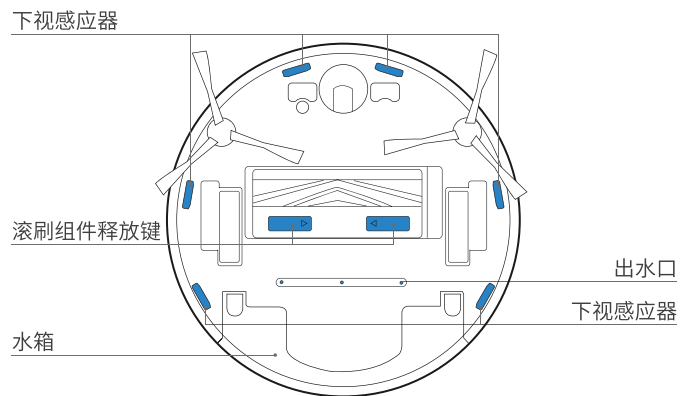
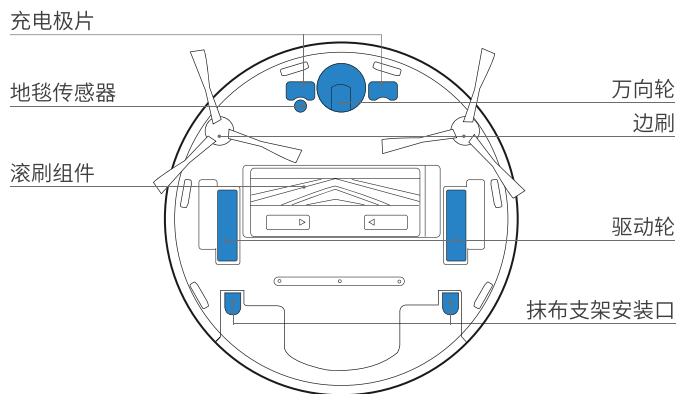



## OZMO™ Pro 电动高频擦地系统

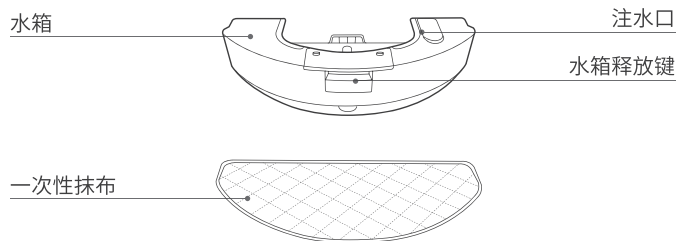

\* OZMO™ Pro 电动高频擦地系统需与一次性抹布配套使用，请勿粘贴可水洗抹布。

## 电控水箱及抹布组件

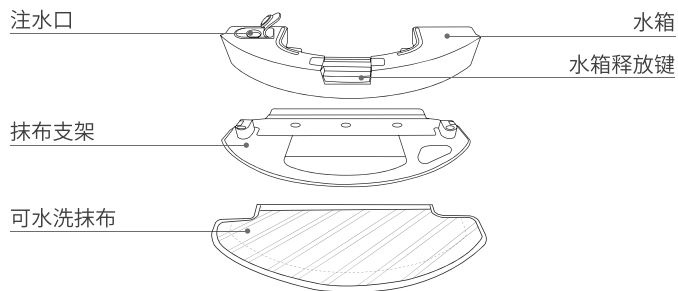

## 充电座

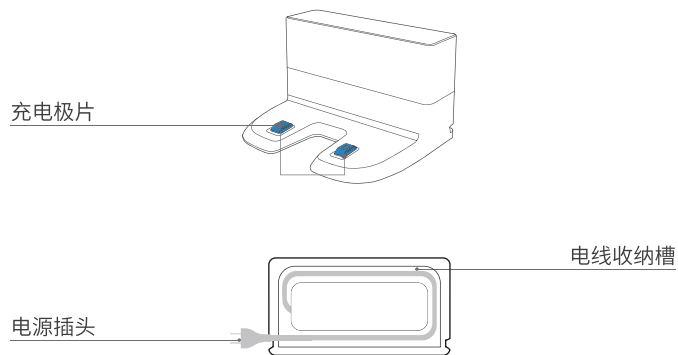

## 2. 产品使用 /2.1 注意事项

### 整理待清扫空间

使用前，请将桌椅等家具、落地扇等物品摆放整齐，收纳好体重秤等低矮物品，整理出最大的清扫空间。

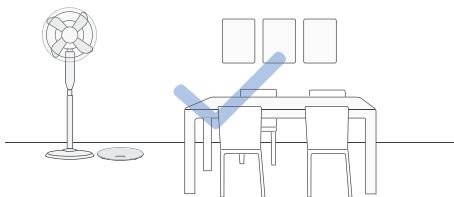

收纳好地面上的电线、抹布、拖鞋等杂物，提升主机工作效率。



如家中地毯有流苏边，请提前将其边缘卷入地毯下边。  
\* 请勿在地毯上使用拖地功能。

### 打开房门，帮助主机探索

为了更好地帮助地宝探索整个空间、建立家居地图，首次使用前请打开各个房间的房门。

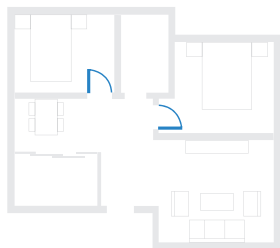

### 预防主机跌落

若主机在复式楼梯口、台阶边缘等执行任务，请放置防护栏，确保其安全及运行顺畅。

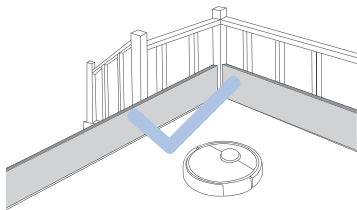

### 营造明亮的清扫环境

主机通过AIVI视觉识别传感器可以识别鞋子、袜子、电线等物品，因此清扫时请确保所有清扫区域处于光线充足的状态，以免影响主机识别障碍物的效果。

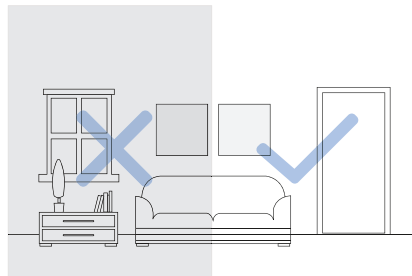

请保障主机视觉的清晰度，注意不要让主机的AIVI视觉识别传感器镜片刮蹭或沾附指纹、机油脂类的污渍。请用干净的软布擦拭，不要使用洗剂、洗衣液、喷雾器。



请避免站在主机前方、门槛和过道等狭窄处，以免主机识别不到待清扫的区域。

## 2. 产品使用 /2.2 准备工作

### 1 移除防护物

移除主机防护条

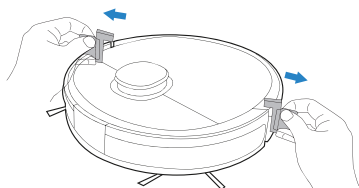

移除视觉传感器保护膜

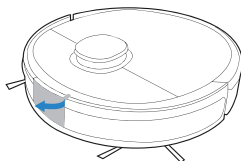

移除充电座保护膜

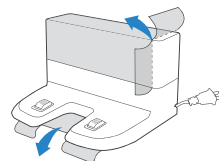

### 2 正确安装边刷

注意边刷上的颜色和卡槽颜色保持一致。

听到“嗒”的一声，表示安装到位。

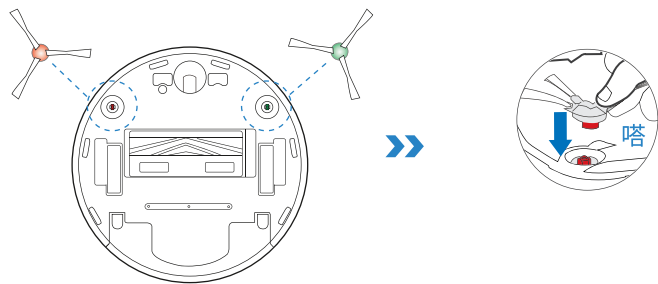

## 2. 产品使用 / 2.3 主机充电

### 1 寻找合适的位置放置充电座

充电座靠墙、放置在平坦的地面，左右0.5m和前方1.5m范围内不要放置物品。

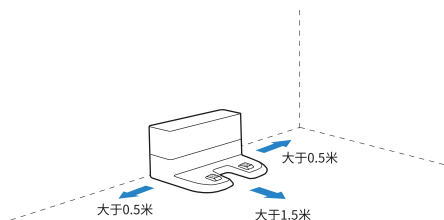

### 2 打开主机电源

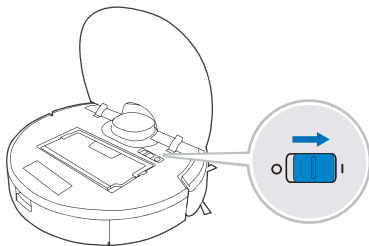

\* “I”表示开机，“O”表示关机。

! 请注意主机无法在电源关闭的状态下充电。

### 3 充电

首次使用，请充满电。充电时间约为**6.5小时**。

充电时，请勿安装抹布组件，保证充电安全、防止潮湿的渗水抹布损坏地板。

充电中， 闪烁；充电结束， 熄灭。

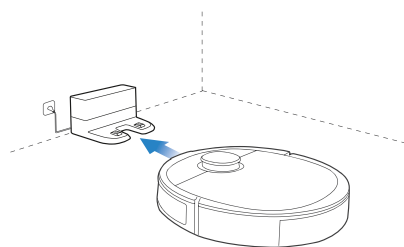

\* 为了方便主机完成清扫后能够顺利返回充电，建议主机从充电座出发，清扫过程中请勿搬动充电座。

\* 您可以选配Auto-Empty自动集尘座，每天自动清理地宝尘盒。了解更多配件详情，请访问[mall.ecovacs.cn](http://mall.ecovacs.cn)。产品上市时间会因为不同区域的市场情况有所差异。

## 2. 产品使用 /2.4 App 下载

下载 ECOVACS HOME App，体验地宝更多功能：

**方法一：**打开“扫一扫”，扫描机身二维码，根据提示免费下载并安装 App。

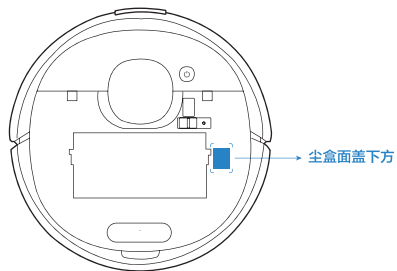

**方法二：**打开手机应用商店，搜索“ECOVACS HOME”，下载并安装。

iPhone

Android



### 温馨提示：

- \* 安装完成后请根据手机 App 页面引导完成注册、登录及配网。
- \* 配网前请确保手机已连接家庭网络。

## 2. 产品使用 / 2.5 主机操作

首次建图时，请跟随在主机后方帮助排除一些不友好的小问题。例如，主机可能会卡在家具低矮处，可以参考以下的方法解决。

- ① 如有条件，可垫高家具；
- ② 遮挡家具底部，不让主机进入；
- ③ 在 App 中设置虚拟墙，禁止主机进入。

### 1 启动清扫

首次开启清扫工作，请确保产品在充电座上且充满电。

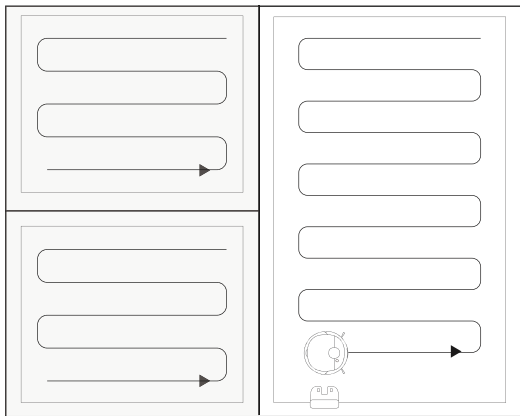

点击主机  键，主机开始按照先沿边后弓字清扫的方式建立地图。



### 2 暂停

主机工作中，短按主机  键，即可暂停主机；

### 3 唤醒

暂停超过 10 分钟，主机面板所有指示灯熄灭。如需再次启动工作，请先短按  唤醒主机，待指示灯亮后，再按一次 ，即可启动主机继续原来的工作。

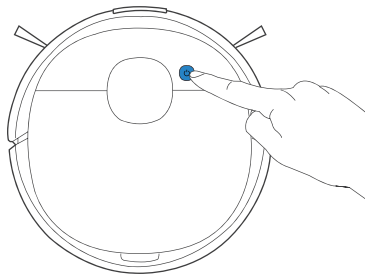

### 4 返回充电座

长按  3 秒以上，主机返回充电座充电。

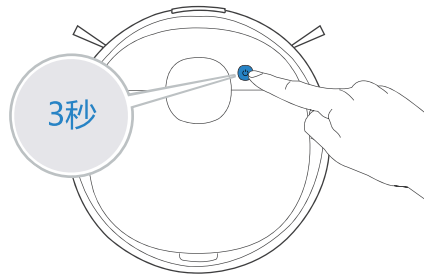

\* 主机结束工作后，建议不要关机，保持主机在充电状态，以便更好地进行下一次工作。

## 2. 产品使用 / 2.6 启动擦地 / 拖地

### 擦地：选用 OZMO™ Pro 电动高频擦地系统

#### 温馨提示：

1. OZMO™ Pro 电动高频擦地系统每分钟擦地480次，适用于需要深度清洁的区域。
2. 安装水箱前，请确保水箱接触片干燥，以防漏电。
3. 请勿在地毯上使用拖地功能。

#### 1 取下主机预装的电控水箱组件

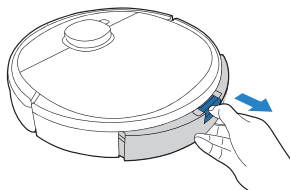

#### 2 粘贴一次性抹布

\* OZMO™ Pro 电动高频擦地系统需粘贴**一次性抹布**以后使用，**请勿粘贴可水洗抹布**。

\* 粘贴**一次性抹布**时，请将带有绒毛的一面粘贴在抹布支架上，带有圆点的一面朝外。

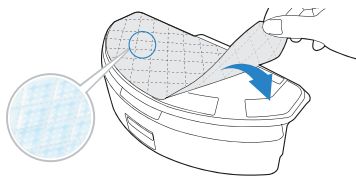

#### 3 加水

- \* 为了延长使用寿命，建议使用纯净水或者软化水。
- \* 请勿将 OZMO™ Pro 电动高频擦地系统浸入水中。

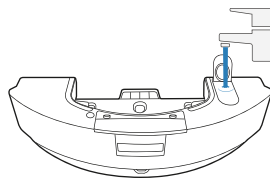

#### 4 确保水箱金属极片干燥

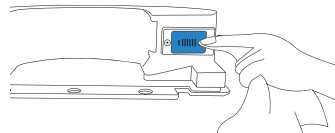

#### 5 安装OZMO™ Pro 电动高频擦地系统，点击 开始擦地

\* 请在 App 中切换拖地模式。

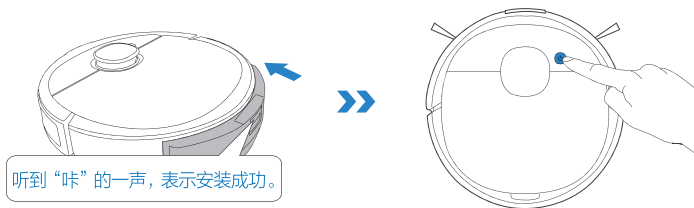

## 拖地：选用电控水箱

### 1 取下水箱

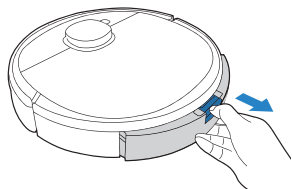

### 2 打开注水口盖子注入清水

\* 为了延长水箱使用寿命，建议使用纯净水或软化水。

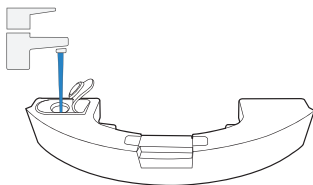

### 3 盖上注水口盖子

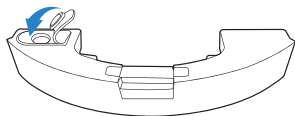

### 4 向抹布支架上粘贴抹布

\* 电控水箱可粘贴**一次性抹布**或**可水洗抹布**，您可以根据需要选择合适的抹布。

\* 粘贴一次性抹布时，请将带有绒毛的一面粘贴在抹布支架上，带有圆点的一面朝外。

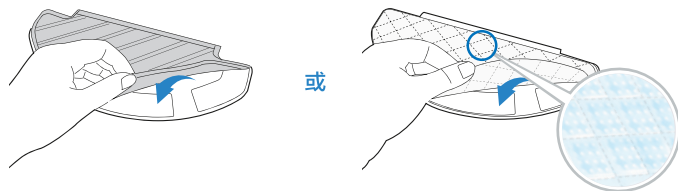

### 5 安装抹布支架到水箱上

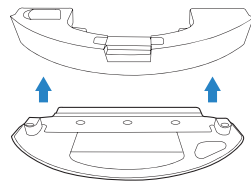

### 6 将水箱组件装回主机

\* 请勿在地毯上使用拖地功能。

\* 拖地完成后，请及时处理抹布，清空水箱。

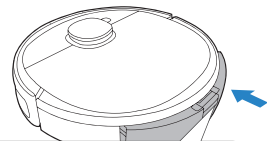

听到“咔”的一声，表示安装成功。



### 3. 部件保养 /3.1 维护和保养频率

为使主机保持巅峰性能，建议参考下表频率对主机进行部件维护保养：

部件	维护频率	更换频率
一次性抹布	/	每次使用后
可水洗抹布	每次使用后	每 3 个月
电控水箱	每次使用后	/
抹布支架	每次使用后	/
OZMO™ Pro 电动高频擦地系统	每次使用后	/
边刷	每 2 周	每 3-6 个月
滚刷	每 1 周	每 6-12 个月
精细过滤棉	每 1 周	每 3-6 个月
高效过滤组件	每 1 周	每 3-6 个月
AIVI 视觉识别传感器 TrueMapping 激光扫描模块 万向轮 下视感应器 红外感应防撞板 主机充电极片 充电座充电极片	每 1 周	/

### 3. 部件保养 / 3.2 OZMO™ Pro 电动高频擦地系统、电控水箱

温馨提示：保养主机前，请打开主机面盖，将主机电源开关拨至“O”关机。

#### 清理 OZMO™ Pro 电动高频擦地系统

- 1 取下OZMO™ Pro 电动高频擦地系统

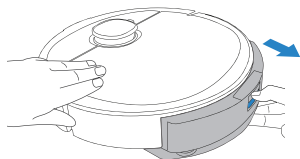

- 2 擦拭

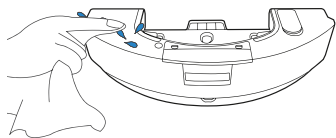

\* 清理OZMO™ Pro电动高频擦地系统时，请用干净的抹布擦拭，请勿用水冲洗。

#### 清理电控水箱

- 1 按压水箱释放键，取下水箱

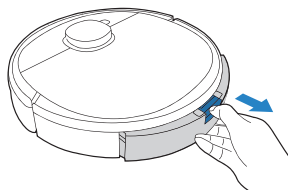

- 2 清空水箱

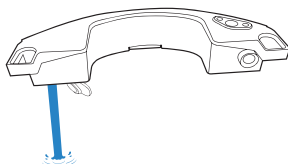

- 3 冲洗水箱

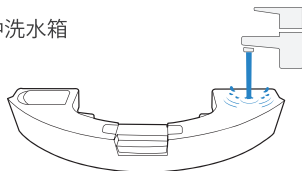

- 4 擦干或自然晾干

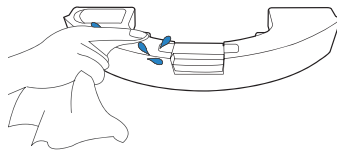

! 若电控水箱渗水不均匀、速度过慢，请及时取下水箱滤网并清理。

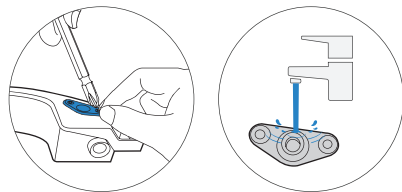

## 清理可水洗抹布

1 取下可水洗抹布

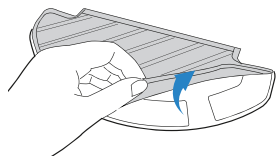

2 清洗可水洗抹布

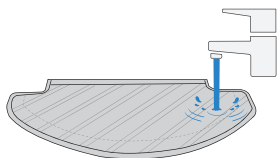

\* 注意不要使用强酸或强碱性清洁剂。

3 晾干

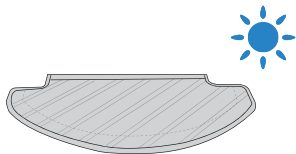

## 清理一次性抹布

丢弃一次性抹布

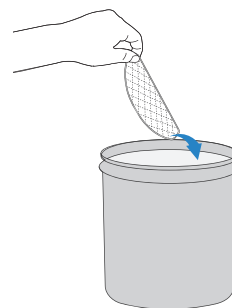

## 3. 部件保养 / 3.3 尘盒与滤材

### 尘盒

- ❶ 掀开主机面盖，取出尘盒。

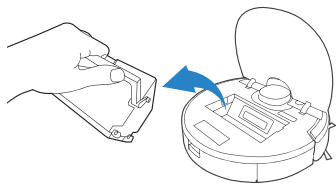

- ❷ 打开尘盒锁扣，并倾倒垃圾。

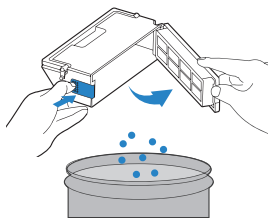

### 滤材

- ❶ 拆下精细过滤棉和高效过滤组件。

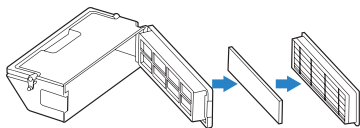

- ❷ 用清理小工具的毛刷清理初级滤网上的灰尘，注意里外两面都要清理。

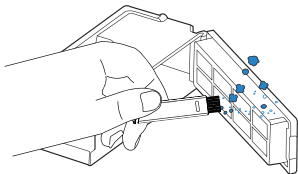

- ❸ 轻拍高效过组件，去除灰尘。



- ❹ 用水冲洗尘盒、精细过滤棉。

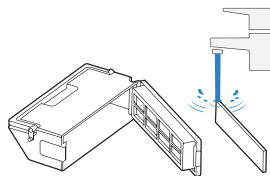

- ❺ 晾干尘盒、精细过滤棉。

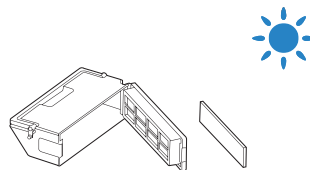

### 3. 部件保养 / 3.4 滚刷与边刷

#### 清理滚刷

- 1 打开滚刷盖板

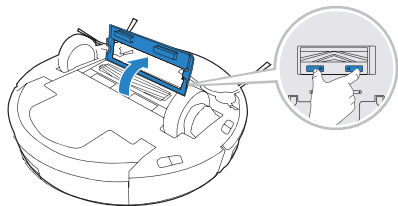

- 2 取出滚刷

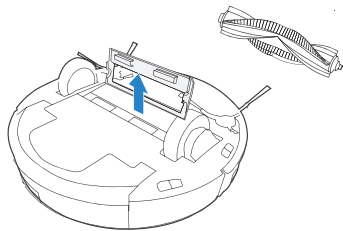

- 3 用清理小工具清理滚刷

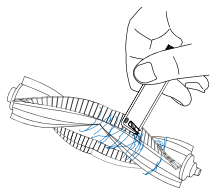

#### 清理边刷

- 1 取下边刷

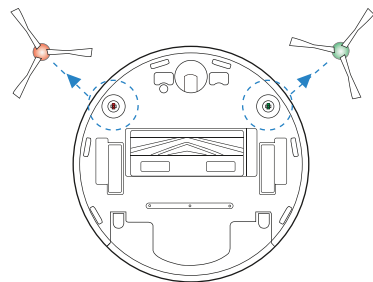

- 2 用清理小工具清理边刷

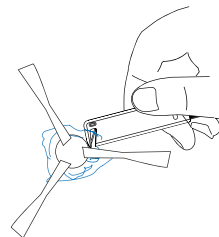

### 3. 部件保养 /3.5 AIVI 视觉识别传感器镜片、TrueMapping 激光扫描模块、下视感应器与红外缓冲防撞板

清理 AIVI 视觉识别传感器镜片

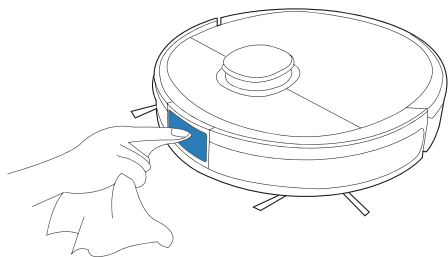

清理下视感应器

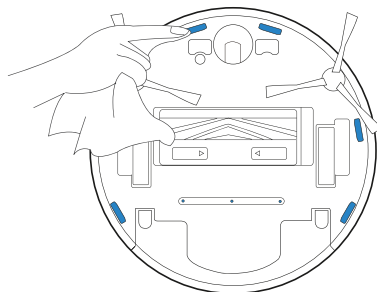

清理 TrueMapping 激光扫描模块

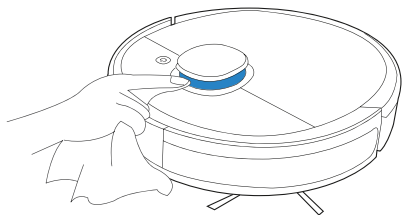

清理红外缓冲防撞板

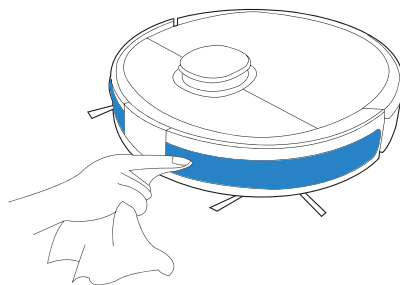

\* 请用干净的软布擦拭AIVI视觉识别传感器镜片和TrueMapping激光扫描模块，不要用洗剂、洗衣液、喷雾器。

\* 清理下视感应器和红外缓冲防撞板时请使用干抹布。请勿使用湿抹布，以防进水造成损坏。

### 3. 部件保养 /3.6 充电极片、驱动轮和万向轮

#### 清理充电极片

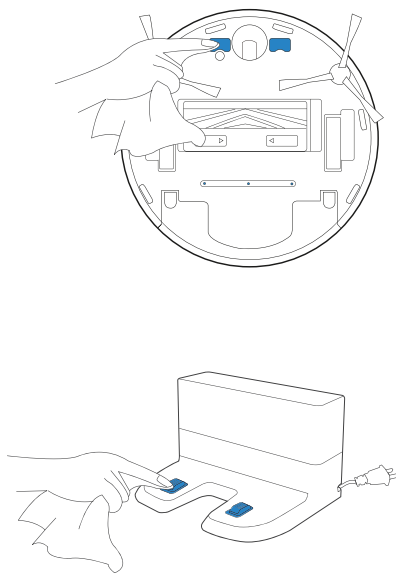

#### 清理驱动轮

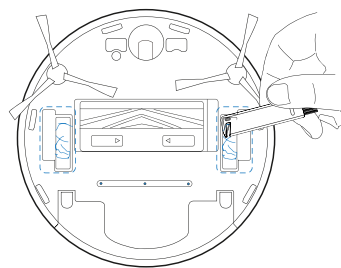

#### 清理万向轮

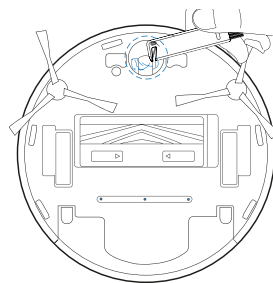

**温馨提示：**充电极片内部包含敏感的电子元件，清理时请使用干抹布，请勿使用湿抹布以防进水造成损坏。

### 3. 部件保养 /3.7 关机存放

若长时间不使用产品，储存前请先将其充满电，再关闭电源开关，并坚持每 1.5 个月为其补充电，以防电池过放。

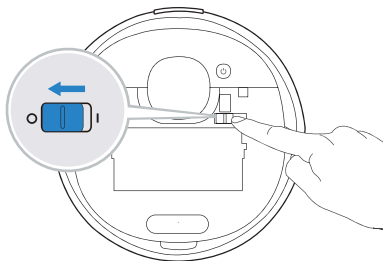

**!** 请注意，主机无法在电源关闭的情况下充电。

- \* 主机结束工作后，建议不要关机，保持主机在充电状态，以便更好地进行下一次工作。
- \* 电池过放或长期不使用，产品可能无法充电，请联系本公司售后进行维修，切勿自行拆卸。



## 4. 常见问题排查

产品使用过程中，若遇以下情况。可对照查询，自主解决。

序号	故障情况	可能原因	解决方法
1	主机无法连接 App。	路由器用户名和密码不正确。	配置路由器网络，确保输入的路由器“用户名”和“密码”正确。
		主机不在路由器的网络信号覆盖范围内。	确保主机在路由器的网络信号覆盖范围内。
		主机未处于待配置状态。	只有主机处于待配置状态时才能对其进行网络配置。主机通电，打开主机面盖，短按一下  , 听到主机提示音，即表示主机进入待配置状态。
		没有使用 2.4G 网络。	主机暂不支持 5G 网络，联网时请使用 2.4G 网络配网。
		可能下载了错误的 App 应用。	请扫描本产品二维码或去应用市场下载 ECOVACS HOME App。
2	地图丢失。	搬动主机，可能有丢失地图的风险。	有地图保存的情况下，如果地图丢失，搬回充电座即可恢复。
3	无法在 App 上创建家居地图。	地宝未从充电座出发。	地宝须从充电座出发开始清扫。
		清扫过程中搬动地宝，导致地宝定位失败。	清扫过程中，请尽可能避免搬动地宝。
		自动清扫任务未完成。	让地宝清扫完成后自动返回充电座。
		首次创建地图时使用 OZMO™ Pro 电动高频擦地系统。	首次创建地图时请使用默认水箱。成功创建家居地图后即可体验 OZMO™ Pro 电动高频擦地系统。
4	水箱脱落。	安装不到位。	安装时请用力推一下，并听到“咔”的一声，确保水箱安装到位。
5	边刷脱落。	安装不到位。	安装时需要听到“嗒”的一声，确保边刷安装到位。

序号	故障情况	可能原因	解决方法
6	找不到充电座信号，无法返回充电座。	充电座摆放位置不正确。	请按照说明书【 <a href="#">主机充电</a> 】章节的方法正确摆放充电座。
		充电座断电或被人移动。	请检查充电座是否连接电源。不要人为移动充电座位置。
		主机暂停工作超过 90 分钟。	建议暂停主机时间不要超过 90 分钟，为保证主机顺利运行，请让主机自主完成清扫，尽可能避免暂停和搬动。
		主机没有从充电座出发开始清扫。	建议让主机从充电座出发开始清扫。
		回充路线被阻断。例如，有充电座的房间房门被关闭。	请保持回充路线通畅。
7	未清扫完毕，主机返回充电。	房间较大，主机需要中途返回充电。	建议开启断点续扫，具体操作方法可参考 App 指引。
		家居环境非常复杂的情况下，清扫效率会降低，可能无法清扫完。	整理家居环境。
8	主机无法充电。	主机电源开关未打开。	主机电源开关需要打开到“ <b>I</b> ”状态，方可充电。
		主机与充电座的充电极片未充分接触。	确保主机与充电座的充电极片充分对接，  键处于闪烁状态。检查主机和充电座的充电极片是否脏污，可参照说明书【 <a href="#">部件维护</a> 】章节清理。
		充电座未连接电源。	确保充电座电源已连接。
		长时间不使用，导致电池过放。	建议经常使用本产品，如果长时间未使用导致无法充电，请联系售后服务人员。
9	主机工作时，运行声音大。	边刷、滚刷被缠住，尘盒、过滤材料被堵住等。	建议定期清理及保养边刷、滚刷、尘盒、过滤材料等。
		主机进入强劲清扫模式。	更改为标准清扫模式。
		主机选用 OZMO™ Pro 电动高频擦地系统进行擦地。	OZMO™ Pro 电动高频擦地系统每分钟擦地 480 次，音量可能稍大，属于正常现象，请放心使用。

序号	故障情况	可能原因	解决方法
10	主机工作时陷入困境。	主机被地面上散乱电线、下垂的窗帘布或地毯须边等缠绕或阻碍。	主机会自主尝试各种方法脱困，若未能脱困，建议手动帮助。
		主机可能被与主机高度相近的家具卡住。	建议垫高家具，或人为遮挡，或通过 App 引导设置虚拟墙。
		使用 OZMO™ Pro 电动高频擦地系统时，主机越障能力可能减弱。	越过坡度较高的地方时，请协助主机排除问题。
11	使用 OZMO™ Pro 电动高频擦地系统时，主机停止工作并发出语音提示，主机  红灯闪烁。	水箱检测水量不足。	请为水箱加水。
12	主机工作时出现路线乱、跑偏、重复清扫及小区域漏扫等情况。（如有大面积暂时未扫的区域，主机会进行自主补漏，不用担心；有时候主机会再次进入已清扫过的房间，可能不是重复清扫，只是在自主补漏。）	地面摆放的电线、拖鞋等物体影响到地宝正常工作。	主机工作前请先整理好地面散落的电线、拖鞋等物体，尽可能减少地面零散物品摆放。如果出现漏扫现象，主机会自主补漏，请不要人为干扰（如搬动主机或阻挡主机行进路线）。
		可能由于主机攀爬台阶、门槛、门条时，驱动轮在地面上打滑，从而影响到主机对整屋环境的判断。	建议关好该区域的房门，单独清扫该区域，清扫完成后会回到起点，请您放心使用。
		在刚打蜡、抛光的地板或者光滑的地砖上工作，造成驱动轮和地面的摩擦力减小。	建议您等地板蜡风干后再使用。
		由于家庭环境不同，个别区域主机无法进入清扫。	建议整理家居环境保证主机可以进入进行清扫。
		顶部 TrueMapping 激光扫描模块脏污或被异物遮挡。	用干净的软布擦拭 TrueMapping 激光扫描模块或去除遮挡的异物。
13	视频管家无法打开或没有画面。	WiFi 连接失败。	检查主机 WiFi 连接状态，主机需要在 WiFi 信号良好的区域才能正常开启视频管家。
		用户授权没有开启。	请在隐私协议中勾选同意后再进行使用。
		由于家庭网络延迟大，可能暂时无法打开。	建议过会再尝试。
		AIVI 视觉识别传感器被遮挡。	将遮挡物移除。

序号	故障情况	可能原因	解决方法
14	远程操控操作延迟大。	主机连接的 Wi-Fi 信号不佳，导致视频加载变慢。	建议在 Wi-Fi 信号良好的区域使用主机。
15	AIVI 视觉识别传感器无法识别。	清扫区域光线不充足。	请在白天或打开房间灯清扫，AI 需要在光线充足的条件下才可正常识别。
		AIVI 视觉识别传感器镜片有污渍或被遮挡。	用软布擦拭镜片，保持镜片干净无遮挡。
16	主机无法连接家庭 Wi-Fi 网络。	输入的家庭 Wi-Fi 用户名或密码不正确。	请输入正确的 Wi-Fi 用户名和密码。
		主机处于 Wi-Fi 信号范围外。	请确保主机处于 Wi-Fi 信号范围之内。
		网络连接时，主机尚未准备好配网。	打开主机电源开关，按下  键。主机 Wi-Fi 指示灯慢闪，表示主机已准备好配网。
		主机不支持 5GHz WiFi。	请确保主机连接 2.4GHz Wi-Fi。

如按上述操作无法排除故障，可联系售后服务人员。

## 5. 产品参数

产品型号	DBX11-21		
主机额定输入	20 V $\text{DC}$ 1 A		
充电时间	约 6.5 h		
充电座型号	CH1833		
额定输入电压	100-240 V ~	额定输入功率	25 W
额定输出电压	20 V $\text{DC}$	额定输出电流	1 A

\* 核准代码体现在产品铭牌上。

\* 因产品持续改善的需要，本资料产品以实物为准，我公司保留产品更新的权利。

部件类别	有害物质					
	铅 (Pb) 及其化合物	汞 (Hg) 及其化合物	镉 (Cd) 及其化合物	六价铬 (Cr(VI)) 及其化合物	多溴联苯 (PBB)	多溴二苯醚 (PBDE)
塑胶件	○	○	○	○	○	○
五金件	×	○	○	○	○	○
主机电路模块	×	○	○	○	○	○
电子元器件	○	○	×	○	○	○
电池	○	○	○	○	○	○
插头电源线 (金属部分)	×	○	○	○	○	○

说明：本表格依据 SJ/T 11364 的规定编制

○：表示该有害物质在该部件所有均质材料中的含量均在 GB/T 26572 现行有效版本规定的限量要求以下。

×：表示该有害物质至少在该部件的某一均质材料中的含量超出 GB/T 26572 现行有效版本规定的限量要求，且目前业界没有成熟的替代方案，符合欧盟 RoHS 指令环保要求。



本标识内数字表示产品在正常使用状态下的环保使用期限为 10 年。

执行标准：

GB4706.1-2005

GB4706.7 - 2014

GB4343.1-2018

GB17625.1-2012



# 合格证

生产日期: .....

检验员: .....

制造商名称: 科沃斯机器人股份有限公司  
制造商地址: 苏州市吴中区石湖西路 108 号