

DEEBOT DD3

地面清洁机器人 说明书



衷心感谢您购买科沃斯优质出品的地面清洁机器人 DEEBOT！使用前请仔细阅读本说明书，并妥善保管以备日后参考。希望您使用愉快。

在使用中如遇任何问题，请联系我们的售后服务中心： 400-886-8888，将有专业人员为您解答问题。

更多详情请至科沃斯官网： www.ecovacs.com

因产品持续改善的需要，本资料产品以实物为准，我公司保留产品更新的权利。

再次感谢您选择 DEEBOT！

目录

1. 安全规范	3
2. 产品组成	5
2.1 包装内容物	5
2.2 部件名称	6
2.3 产品参数	7
3. 产品使用	8
3.1 注意事项	8
3.2 快速操作	10
3.3 APP 下载及网络配置	13
3.4 开始工作	14
3.5 水箱组件使用	15
4. 维护保养	16
4.1 水箱组件	16
4.2 尘盒与滤材	17
4.3 滚刷与边刷	18
4.4 其他组件	19
5. 常见问题排查	20

安全规范

使用产品时，请保持一贯的警惕性，遵循以下事项：
使用产品前请仔细阅读此说明书，并妥善保存。

! 注意

1. 针对产品在清扫中可能出现的问题，应及早排除。清理地面上的电源线
和细小物品避免产品在清洁过程中受阻。将地毯的边穗翻折到地毯下，
并使垂挂的窗帘、桌布等不要接触地面。
2. 若存在诸如楼梯等悬空环境，请先测试产品看其是否可以检测到悬空区
域边缘而不跌落。应在悬空区域边缘设置防护栏以防产品跌落。应确保
该防护设施不会引发绊倒等人身伤害。
3. 请按照说明书的指示使用产品。仅使用制造商推荐或销售的附件。
4. 确保电源电压符合充电座上标注的电压。
5. 使用产品前确保尘盒、过滤材料已安装到位。
6. 如果电源线软线损坏，为了避免危险，必须由制造商、其维修部或类似
部门的专业人员更换。
7. 在清洁和维护产品前请先关闭产品开关。
8. 在清洁和维护产品前必须先将其插头从电源插座拔出。
9. 在废弃产品前，请先将产品从充电座上取下，关闭产品电源开关并取出
电池。
10. 若长时间不使用产品，请将产品断电。
11. 在废弃产品前，必须遵循当地法律法规移除并废弃产品电池。
12. 请遵循当地法律法规处理旧电池。
13. 产品不能由 8 岁以下儿童或精神上有障碍的人使用。若需要使用，请在
监护人的监督指导下进行。请不要让儿童骑坐在产品上，或将产品作为
玩具玩耍。
14. 仅在室内家庭环境中使用。请勿在室外、商业及工业场所使用。
15. 请勿在婴幼儿睡眠的房间里使用产品。
16. 请勿利用损坏的电源线或电源插座使用产品。当产品因跌落、损坏、室
外使用或进水导致无法正常工作时，请勿使用产品。为避免伤害，产品
应由制造商或其售后服务进行维修。
17. 请依照说明书的指示使用产品。因不当使用导致的任何损失及伤害，本
公司概不负责。

⚠ 警告

1. 仅适用制造商专配的原装充电座。禁止用户私自更换电池，若怀疑电池
损坏，请联系制造商、授权经销商或者类似部门的专业人员更换。
2. 禁止在有明火或易碎物品的环境中
使用产品。
3. 禁止在极热（高于 40℃）或极冷（低于 0℃）的环境中
使用产品。
4. 禁止人体的头发、衣服、手指等其他部位靠近产品的开口和运作部件。
5. 禁止在潮湿或有积水的地面上使用产品。
6. 禁止产品吸取诸如石子、废纸等任何可能堵塞产品的物品。
7. 禁止产品吸取任何易燃物品，如汽油、打印机或复印件用调色剂和色粉。
禁止在有易燃物品的清洁区域中使用产品。
8. 禁止产品吸取任何正在燃烧的物品，如香烟、火柴、灰烬及其它可能导致
火灾的物品。
9. 禁止在吸口处放置物品。吸口堵塞时请勿使用产品。清理吸口处的灰尘，
棉絮，毛发等，确保吸口处空气流通顺畅。
10. 小心使用电源线避免其损坏。禁止利用电源线拖拽或提拉产品及产品充
电座，禁止将电源线当作提手，禁止把电源线夹在门缝里，禁止在尖角
和拐角处拉动电源线。禁止产品在电线上运行，同时电源线应远离热源。
11. 禁止使用损坏的充电座，如果充电座损坏，为了避免危险，必须由制造商、
授权经销商或者类似部门的专业人员维修或更换。
12. 即使在产品已严重受损的情况下也禁止焚烧产品，产品电池可能因此引
发爆炸。

1. 安全规范

丢弃电池的说明

若要丢弃本机内的电池，请勿将其随同生活垃圾一起随意丢弃，而要将其交予就近的废弃旧电池回收站或者科沃斯分公司或售后服务中心进行集中处理。

下述说明并非针对一般用户，而是对于最终电池处置方的处置说明。

本机内置的电池所含的化学物质会对环境造成污染。在废弃处置机器人前请务必先将机身内的电池取出，电池应当交由专业电池回收点进行集中处置。

小心！ 电池泄露渗出物会导致人体损伤！

电池若有泄露渗出物，确保避免其接触眼睛或皮肤。

若不慎接触，请立即用清水洗手并冲洗眼睛。若仍有不适感，请即刻就医。

取下电池

注意：

下述信息仅在丢弃本机器人时适用，并非日常操作说明！

仅可在电池内电量彻底用尽的情况下取下电池。无论在何种情况下电池是不能与金属物品接触的。

取下电池的步骤如下所述：

让机器人在不接触充电座的情况下运行至完全没电；

将机器人电源开关关闭；

将电池盖板上螺丝卸下；

取下电池盖板；

拔出电池的连接器插头并取下电池。

2.1 包装内容物

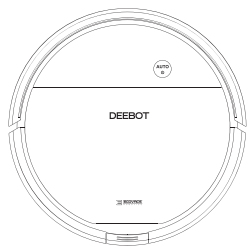

主机

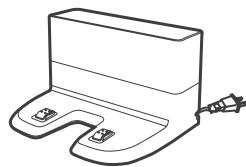

充电座



产品使用资料

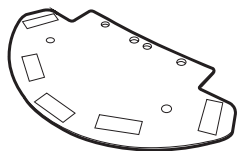

抹布支架

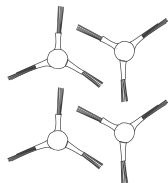

边刷

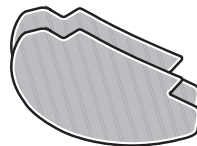

渗水抹布

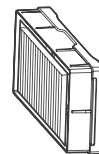

高效过滤组件

2. 产品组成 | 2.2 部件名称

2.2 部件名称

主机

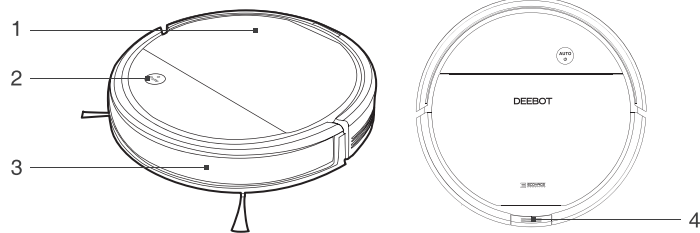

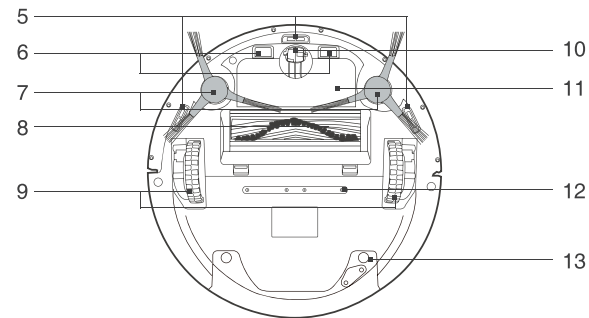

1. 面盖 2. 控制面板 3. 红外缓冲防撞板 4. 水箱释放键

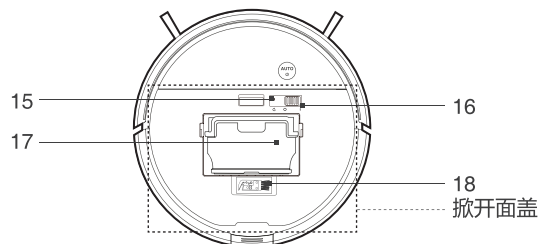

5. 下视感应器 9. 驱动轮 13. 水箱组件
6. 充电极片 10. 万向轮
7. 边刷 11. 电池组
8. 滚刷组件 12. 出水口



15. 电源开关 (配网时: 按一下  键, 听到“叮”的一声, 主机进入配网模式; 恢复出厂设置: 长按  键三秒, 开机音乐响起, 主机恢复出厂设置, 请谨慎使用此键。)
16. 尘盒 17. 尘盒 18. 掀开面盖

控制面板



尘盒

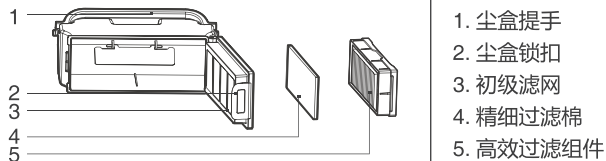

水箱组件

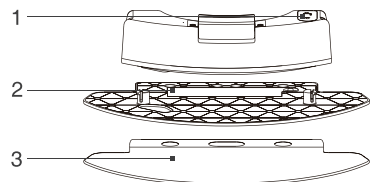

1. 注水口橡皮塞
2. 抹布支架
3. 渗水抹布

* 产品出货前会对水箱进行注水测试，若您发现水箱中有残留水渍，请放心使用。

充电座组件

正面

反面

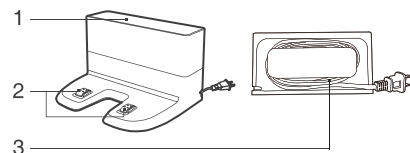

1. 信号发射器
2. 充电极片
3. 电线收纳槽

2.3 技术参数

产品型号	DD36		
主机额定输入	20V \equiv 1A	充电时间 (h)	约 4
充电座型号	CH1630		
额定输入电压 (V)	100-240~	额定输出电压 (V)	20 \equiv
额定输出电流 (A)	1	额定输入功率 (W)	25

* 因产品持续改善的需要，本资料产品以实物为准，我公司保留产品更新的权利。

3. 产品使用 | 3.1 注意事项

因家居环境的复杂程度不同，主机在一次清扫的过程中可能会出现漏扫的情况，为了达到更好的清洁效果，建议您每天坚持使用，并在清扫前为主机排除一些不友好的障碍，主机定会还您一个洁净的家。

3.1 注意事项

您可以参考如下指引，检查清扫区域，陪同主机了解家居环境，以便它更好地执行清扫任务。

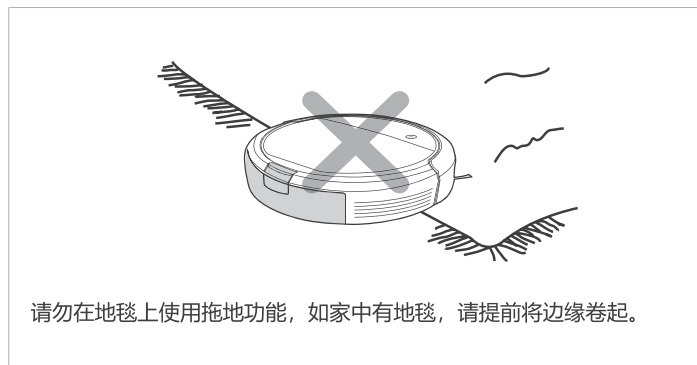
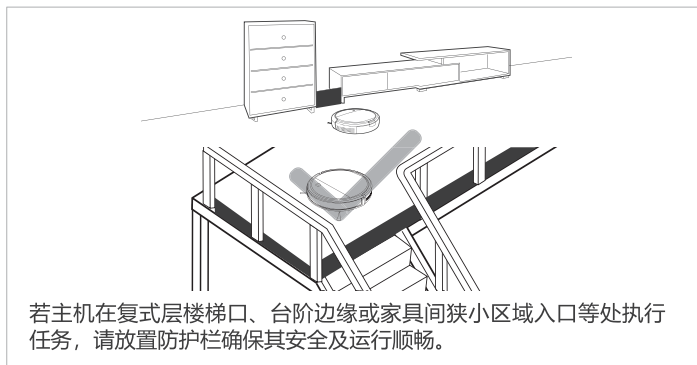

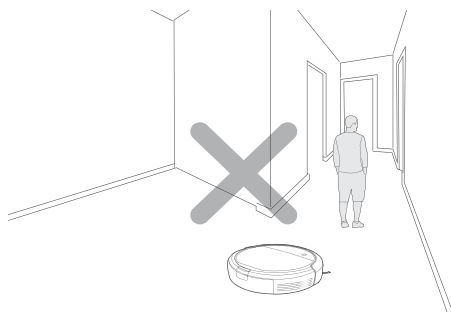

请不要站在门槛和过道等狭窄的地方，避免主机漏扫。

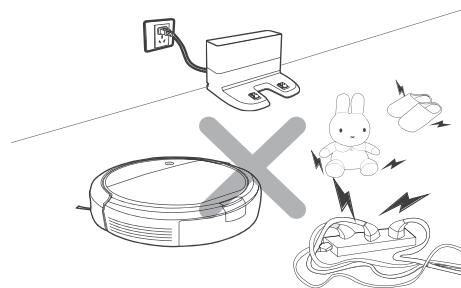

地面上散落的电源线、玩具等杂物，有可能绊住或缠绕主机，请注意移除杂物。

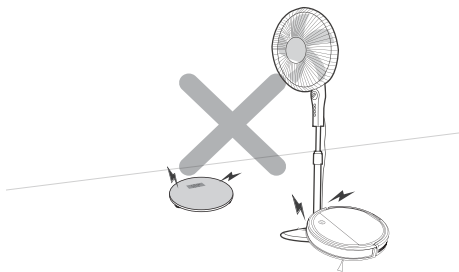

主机执行工作时，请保证清扫区域内勿放置最低边缘不足 1.8 厘米的物体，如：落地扇底座等，防止主机攀爬卡住。

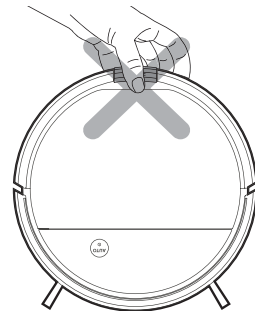

请勿单手搬动主机，以免误触水箱释放键，导致整机掉落。

3. 产品使用 | 3.2 快速操作

3.2 快速操作

充电准备

* 安放充电座前，请移除充电座底部和信号发射器的防护膜，并擦拭接触地面以便放置充电座。

1 安放充电座和连接电源

平坦靠墙放置，左右 0.5m 和前方 1.5m 内请勿放置物品。

1
Step

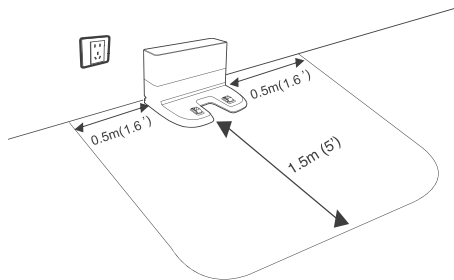

连接电源

2
Step

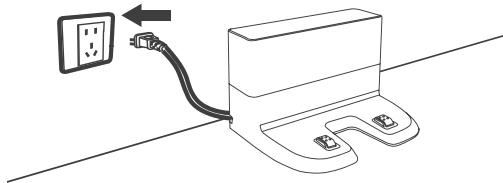

! 使用注意

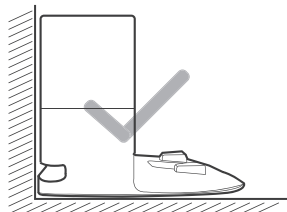

平坦靠墙放置。

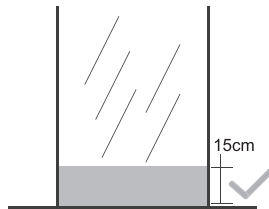

充电座前方 4m 及左右 1m 范围内不要有镜子等反射面较强的物体，如有请用纸板或布将其底部 15cm 高的区域遮挡起来。

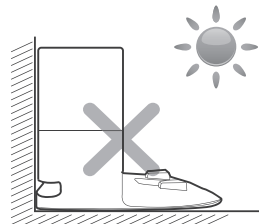

不能有阳光直射等。

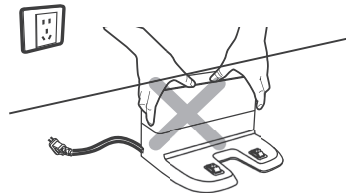

主机工作中，为了方便更好地返充，不要随意、频繁搬动充电座。

2 安装边刷

- 根据卡槽颜色——对应安装边刷。

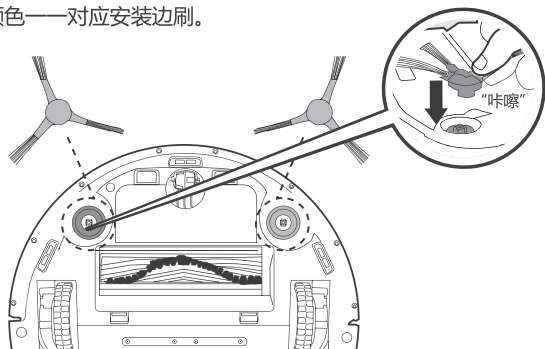

开始充电

1 打开主机

- 打开主机面盖，将电源开关拨至“1”。
- (“1”为开机，“0”为关机。)

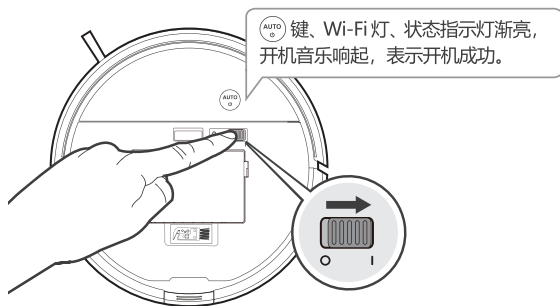

2 开始充电

- 将主机安放至充电座。

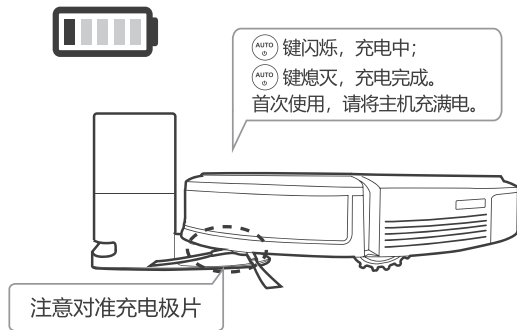

! 使用注意

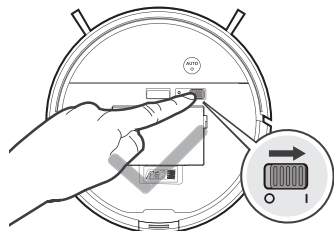

电源关闭时，主机红灯闪烁无法充电，充电前，请确保主机电源开关处于“1”的位置。

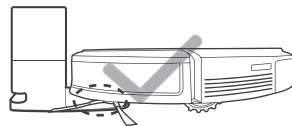

充电时，请清空水箱并取下抹布支架。

3. 产品使用 | 3.2 快速操作

清扫

单击主机  键，主机启动自动清扫模式。

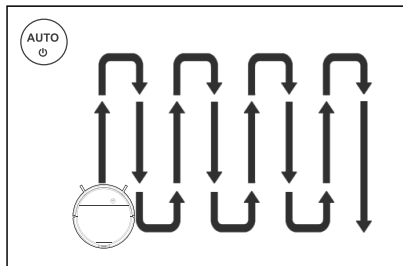
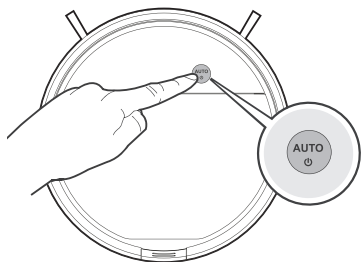

* 当只需清洁单个房间时，请关好房门，主机在房间内进行集中清扫，清扫完返回原点。

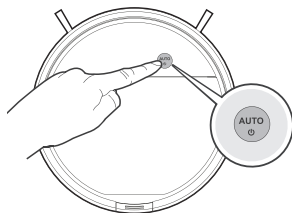

暂停

主机工作中，单击主机  键，主机暂停工作。



- * 主机暂停工作超过 10 分钟，即会进入休眠状态，主机指示灯全部熄灭。如需再次启用，请先单击主机  键唤醒主机，再点击  键启动工作、APP 任意功能键启动工作。
- * 暂停后再次启用时，主机将开启“暂停续扫”功能记忆已清扫区域，按规划路径继续清扫，若暂停后搬动主机或暂停超过 10 分钟主机记忆丢失，再次启用时，主机将重新规划路径，对已清扫区域将重新清扫。

关机

暂停工作后，打开主机面盖，将主机电源开关从“**I**”拨至“**O**”，关机成功。

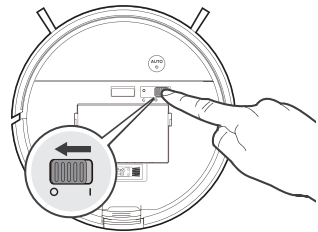

3.3 APP 下载及网络配置

本产品可通过手机 APP 实现远程操控，请根据如下指引或参考 APP 界面中产品向导进行操作。

下载及安装 App

方法一：打开“扫一扫”，扫描机身二维码，根据提示下载并安装 App。

方法二：打开手机应用商店，搜索“科沃斯机器人”，下载并安装。



温馨提示：App 对手机系统版本有要求：iOS9.0 及以上、Android 4.0 及以上，使用 App 前请注意更新手机系统版本。

3. 产品使用 | 3.4 开始工作

3.4 开始工作

本产品设有多种工作模式，您可按需通过 APP 进行选择。

点击主机  键，主机根据实际家居环境，以弓字型路线规划清扫，清扫过程中自动感知遗漏区域并智能补漏。

- * 主机在工作过程中自主进行路线规划，若人为搬动，主机会重新规划路线，对已清扫区域将重新清扫，为保证工作效率，请勿随意操控主机。
- * 主机在工作过程中会出现短暂的停留（思考判断需补漏区域或路径规划），请耐心等待，停顿次数和时间视家居环境复杂程度而定。

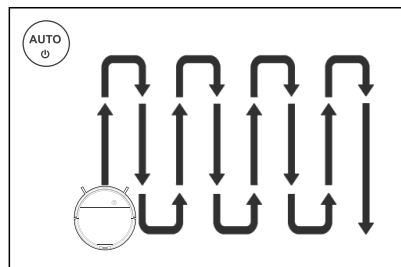
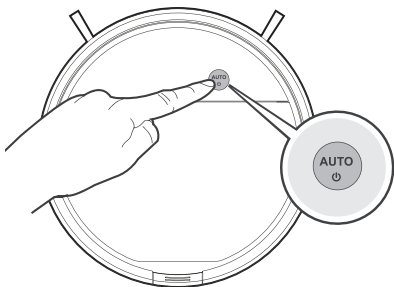

3.5 水箱组件使用

本产品配有蓝鲸微控水箱组件，一体成型的大抹布搭配均匀渗水的大容量微控水箱，拖地能力升级。

- * 为了延长水箱使用寿命，建议使用纯净水或软化水。
- * 请勿在地毯上使用该组件。
- * 抹布支架与抹布请务必配套使用。
- * 主机工作中若需为水箱加水或清理抹布，请勿移动及抬起主机，在原地抽取、安装即可，以便主机再次启动时可按规划好的路线继续为您清扫。
- * 拖地完成，请及时清空水箱。

加水

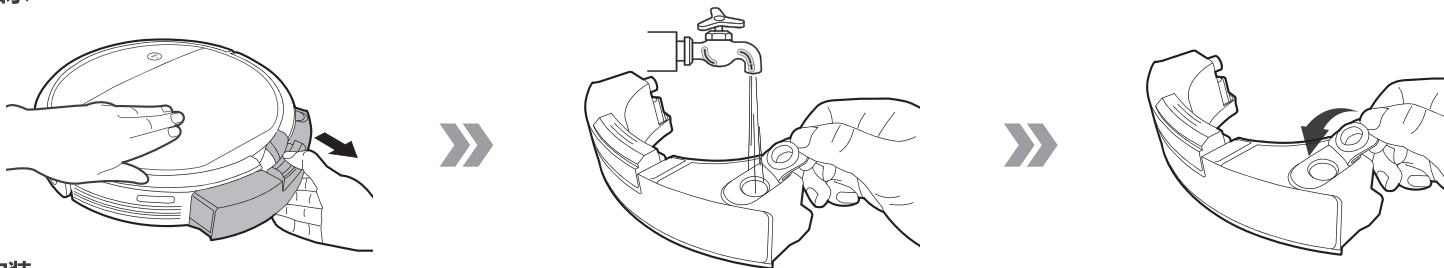

安装

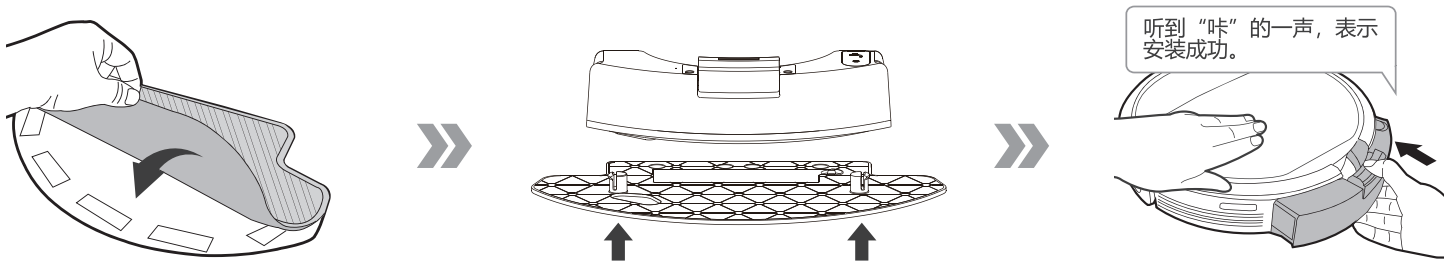

* 具体的清洁方法，可参考【维护保养】章节。

4. 维护保养 | 4.1 水箱组件

对主机及其配件清理时，请先关闭主机电源，清理充电座时请拔下充电座电源。

4.1 水箱组件

为了更好的清洁效果，使用完水箱组件，请及时清理水箱、渗水抹布和抹布支架。

清理抹布支架、渗水抹布

拆下：拖地完毕，从主机尾部后抽水箱组件，拆下抹布支架和渗水抹布。

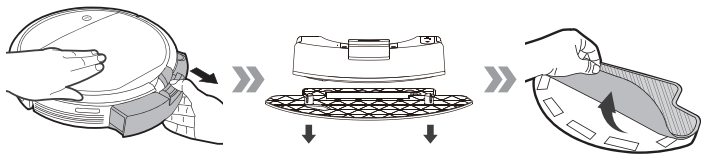

保养：清洗渗水抹布，放平晾干。

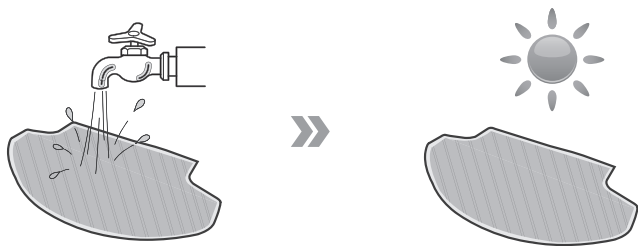

清理水箱

清空：将水箱内剩余的水倒干净。

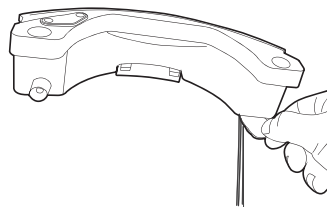

保养：擦干水箱，放平晾干，请勿暴晒。



* 若水箱渗水不均匀、速度过慢时，请拆下水箱底部的滤网固定螺丝，取下滤网并及时清理。

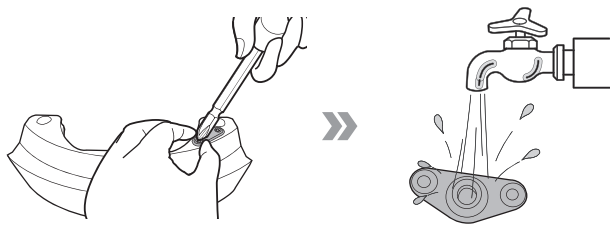

4.2 尘盒与滤材

取出尘盒。

1
Step

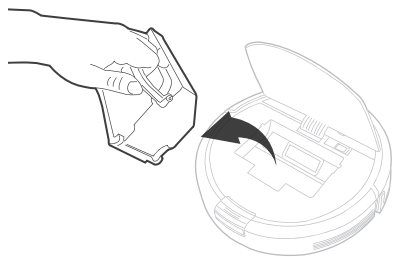

打开尘盒锁扣，倒出垃圾。

2
Step

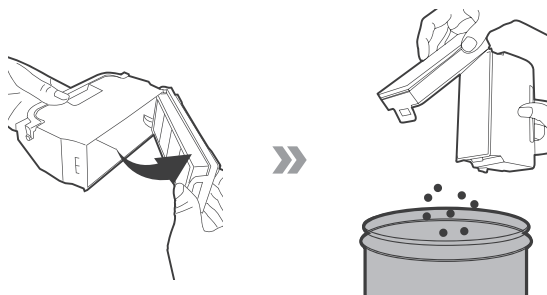

取下滤材组件；高效过滤组件不建议水洗，可轻拍去灰。

3
Step

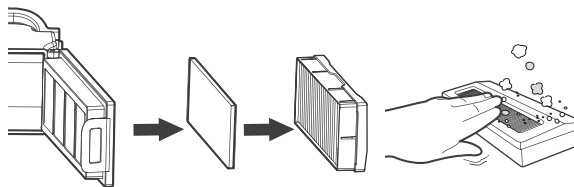

冲洗尘盒及初级滤网。

4
Step

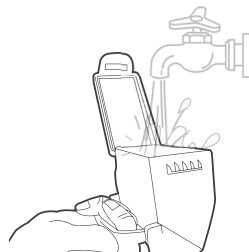

晾晒尘盒及滤材组件，保持干燥以保证其使用寿命。

5
Step

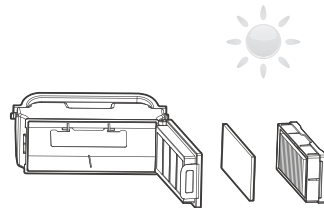

4. 维护保养 | 4.3 滚刷与边刷

4.3 滚刷与边刷

* 配合使用新生代清理小工具，清理配件，效果更佳。

滚刷清理

取下滚刷盖板，取出滚刷，割断缠绕在滚刷上的毛发，便于清理。

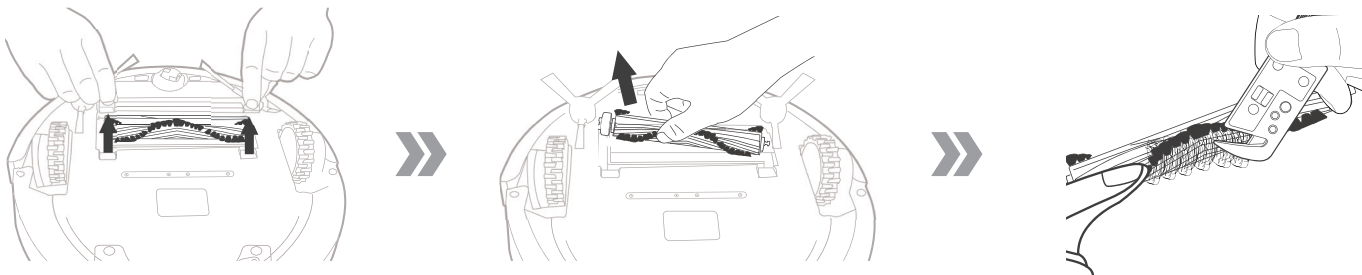

边刷清理

拔出边刷，用小工具清除毛发。

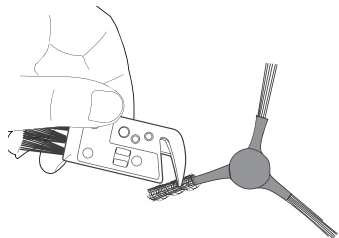

4.4 其他组件

清理万向轮，减少毛发缠绕。

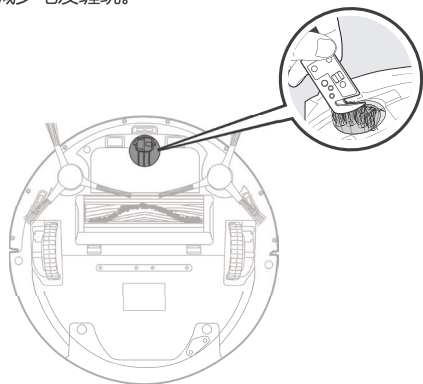

清理下视感应器，保证感应器灵敏度。

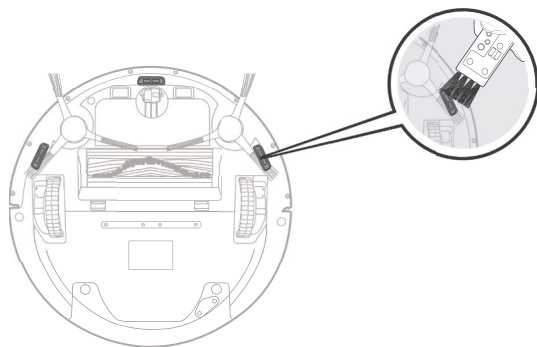

清理红外缓冲防撞板，保证感应器灵敏度。

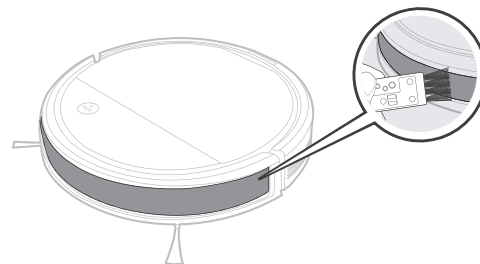

清理充电极片，请使用干抹布分别清理主机底部或充电座的充电极片。

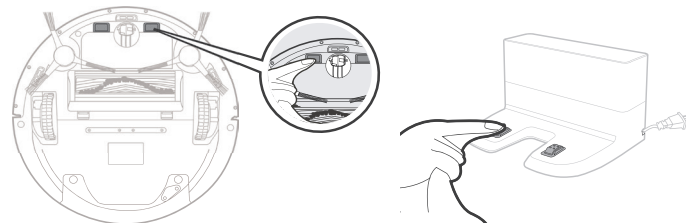

- * 若长时间不使用产品，储存前请先将其充满电，再关闭电源开关，并坚持每3个月为其补充电，以防电池过放。
- * 电池过放或长期不使用，产品可能无法充电，请联系本公司售后进行维修，切勿自行拆卸。

5. 常见问题排查

产品使用过程中，若遇以下情况。可对照查询，自主解决。

序号	故障情况	可能原因	解决方法
1	主机无法充电	主机与充电座的充电极片未充分接触。	确保主机与充电座的充电极片充分对接。
		充电座电源被关闭，主机电源开关已打开，导致电量损耗。	主机不执行工作时，建议使其保持充电状态，以便更好的进行下一次工作。
2	主机无法返回充电座	充电座摆放位置不正确。	参照 3.2 节【快速操作】部分按照充电准备重新安放充电座。
3	主机工作时陷入困境	主机被地面上散乱电线、下垂的窗帘布或地毯须边等缠绕或阻碍。	主机自主尝试各种方法脱困，若未能脱困，建议手动帮助。
		边刷卡住，转速慢导致机器扫扫停停，发出报警。	清除边刷上的缠绕物，检测机器运行是否正常，如果依然转速慢则联系售后服务部门。
4	未清扫完毕，主机返回充电	主机工作中能感知电量不足，自动返回充电。	对主机进行充电。
		木质地板、瓷砖等平整地面主机工作速度及时间长短不同。	主机的工作时间，因房间复杂程度、垃圾量和清扫模式不同而有差异。
5	主机未按预约时间自动清扫	主机电源开关未开，主机在关闭状态无法按照约定时间自行工作。	打开主机电源开关。
		定时预约已取消。	根据手机 App 重新设置预约定。

5. 常见问题排查

序号	故障情况	可能原因	解决方法
6	抹布支架安装后，主机工作时不渗水	抹布支架的小磁铁脱落。	请联系售后服务人员。
		水箱内无水。	给水箱加水。
		主机底部出水孔阻塞。	清理主机底部的出水孔或清理水箱滤网。
7	地宝工作时出现漏扫、路线乱、跑偏及 APP 端清扫地图显示不规律、不工整等现象	可能由于地宝攀爬小台阶、门槛、门条时，驱动轮与地面产生打滑，从而影响到地宝对全屋工作环境的判断。	建议关好该区域的房门，单独清扫该区域。地宝具备自主识别单间功能，清扫完成后会回到起始点，请您放心使用。
		在刚打蜡、抛光的地板或表面光滑的地砖上工作，造成驱动轮和地面摩擦力减小。	建议您待地板蜡风干后再使用地宝。
		地面摆放的电线、拖鞋等物体影响到地宝正常工作。	地宝工作前请先整理好地面散落的电线、拖鞋等物体，尽可能减少地面零散物品摆放。
8	地宝工作时，出现重复清扫、小区域漏扫。	地宝会自主的对漏扫区域进行补漏。	地宝工作中，建议不要人为干扰（如搬动地宝或阻挡地宝行走路径）
		由于家庭环境不同，地宝在工作中探测的角度会有差异，出现小区域漏扫。	调整地宝至起始工作的位置。
9	地宝工作时，运行声音大。	边刷、滚刷、被缠住，尘盒、过滤材料被堵住等。	建议定期清理及保养边刷、滚刷、尘盒、过滤材料等。

部件类别	有害物质					
	铅 (Pb) 及其化合物	汞 (Hg) 及其化合物	镉 (Cd) 及其化合物	六价铬 (Cr(VI)) 及其化合物	多溴联苯 (PBB)	多溴二苯醚 (PBDE)
塑胶件	○	○	○	○	○	○
五金件 (合金)	×	○	○	○	○	○
主机电路 模块	×	○	○	○	○	○
电池	○	○	○	○	○	○
插头电源线 (金属)	×	○	○	○	○	○

○：表示该有害物质在该部件所有均质材料中的含量均在 GB/T 26572 现行有效版本规定的限量要求以下。
 ×：表示该有害物质至少在该部件的某一均质材料中的含量超出 GB/T 26572 现行有效版本规定的限量要求，且目前业界没有成熟的替代方案，符合欧盟 RoHS 指令环保要求。

 本标识内数字表示产品在正常使用状态下的环保使用期限为 10 年。

执行标准：

GB4706.1-2005
GB4343.1-2018

GB4706.7 - 2014
GB17625.1- 2012

合格证

生产日期：.....

检验员：.....

制造商名称：科沃斯机器人股份有限公司
制造商地址：江苏省苏州市吴中区石湖西路 108 号
451-1629-0700

162903IM2017R07