



DEEBOT D103

产品使用说明书

适用型号 D036

使用产品前请仔细阅读此说明书，并妥善保管。

智生活 享人生



衷心感谢您购买科沃斯优质出品的地面清洁机器人 DEEBOT！希望您使用愉快。

在使用中如遇任何问题，请联系我们的售后服务中心：☎ **400-886-8888**，将有专业人员为您解答问题。

更多详情请至科沃斯官网：🌐 **www.ecovacs.com**。

因产品持续改善的需要，本资料产品以实物为准，我公司保留产品更新的权利。

安全规范

使用产品时，请保持一贯的警惕性，遵循以下事项：
使用产品前请仔细阅读此说明书，并妥善保存。

! 注意

1. 针对产品在清扫中可能出现的问题，应及早排除。清理地面上的电源线 and 细小物品避免产品在清洁过程中受阻。将地毯的边穗翻折到地毯下，并使垂挂的窗帘、桌布等不要接触地面。
2. 若存在诸如楼梯等悬空环境，请先测试产品看其是否可以检测到悬空区域边缘而不跌落。应在悬空区域边缘设置防护栏以防产品跌落。应确保该防护设施不会引发绊倒等人身伤害。
3. 请按照说明书的指示使用产品。仅使用制造商推荐或销售的附件。
4. 确保电源电压符合充电座上标注的电压。
5. 使用产品前确保尘盒、过滤材料已安装到位。
6. 如果电源线软线损坏，为了避免危险，必须由制造商、其维修部或类似部门的专业人员更换。
7. 在清洁和维护产品前请先关闭产品开关。
8. 在清洁和维护产品前必须先将插头从电源插座拔出。
9. 在废弃产品前，请先将产品从充电座上取下，关闭产品电源开关并取出电池。
10. 若长时间不使用产品，请将产品断电。
11. 在废弃产品前，必须遵循当地法律法规移除并废弃产品电池。
12. 请遵循当地法律法规处理旧电池。
13. 产品不能由 8 岁以下儿童或精神上有障碍的人使用。若需要使用，请在监护人的监督指导下进行。请不要让儿童骑坐在产品上，或将产品作为玩具玩耍。
14. 仅在室内家庭环境中使用。请勿在室外、商业及工业场所使用。
15. 请勿在婴幼儿睡眠的房间里使用产品。
16. 请勿利用损坏的电源线或电源插座使用产品。当产品因跌落、损坏、室外使用或进水导致无法正常工作时，请勿使用产品。为避免伤害，产品应由制造商或其售后服务进行维修。
17. 请依照说明书的指示使用产品。因不当使用导致的任何损失及伤害，本公司概不负责。

! 警告

1. 仅使用制造商专配的原装可充电电池及充电座。严禁使用不可充电电池，电池规格信息请参考“产品参数”。
2. 禁止在有明火或易碎物品的环境中使用产品。
3. 禁止在极热（高于 40℃）或极冷（低于 0℃）的环境中使用产品。
4. 禁止人体的头发，衣服，手指等其他部位靠近产品的开口和运作部件。
5. 禁止在潮湿或有积水的地面上使用产品。
6. 禁止产品吸取诸如石子，废纸等任何可能堵塞产品的物品。
7. 禁止产品吸取任何易燃物品，如汽油、打印机或复印件用调色剂和色粉。禁止在有易燃物品的清洁区域中使用产品。
8. 禁止产品吸取任何正在燃烧的物品，如香烟、火柴、灰烬及其它可能导致火灾的物品。
9. 禁止在吸口处放置物品。吸口堵塞时请勿使用产品。清理吸口处的灰尘，棉絮，毛发等，确保吸口处空气流通顺畅。
10. 小心使用电源线避免其损坏。禁止利用电源线拖拽或提拉产品及产品充电座，禁止将电源线当作提手，禁止把电源线夹在门缝里，禁止在尖角和拐角处拉动电源线。禁止产品在电源线上运行，同时电源线应远离热源。
11. 禁止使用损坏的充电座。
12. 即使在产品已严重受损的情况下也禁止焚烧产品，产品电池可能因此引发爆炸。

目录

1. 产品组成	5	3.2 水箱与抹布	18
1.1 包装内容物	5	3.3 滚刷/边刷.....	19
1.2 部件名称.....	6	3.4 充电极片、下视感应器与撞板.....	20
2. 产品使用	8	3.5 驱动轮与万向轮	21
2.1 注意事项.....	8	4. 灯效与报警提示	22
2.2 主机充电.....	9	5. 常见问题排查	23
2.3 App下载及网络配置.....	11	6. 产品参数	24
2.4 启动清扫.....	12		
2.5 暂停/唤醒/关机.....	14		
2.6 预约设置	15		
2.7 水箱组件使用	16		
3. 部件保养	17		
3.1 尘盒与滤材	17		

产品组成 / 包装内容物



主机

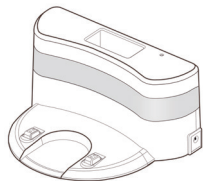

充电座

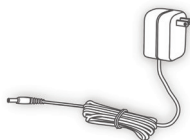

电源适配器

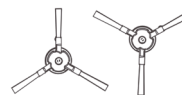

边刷 *1 对



产品使用资料

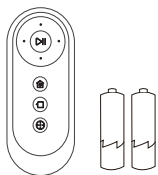

遥控器 (含电池 *2)



清理小工具

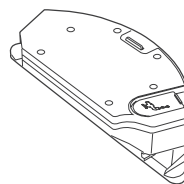

水箱

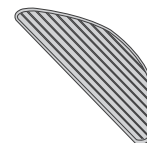



渗水抹布

产品组成 / 部件名称

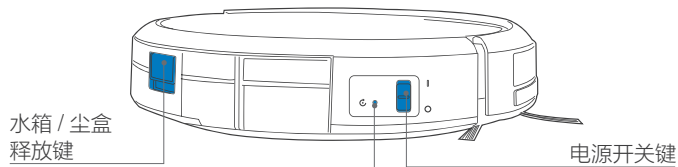
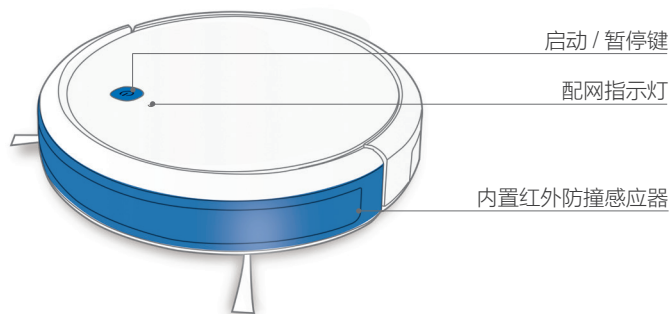
主机正面



重置键
短按  键，听到“滴”的一声，主机进入配网模式；恢复出厂设置：长按  键 3 秒，主机连续发出“滴、滴、滴”的声音，主机恢复出厂设置，请谨慎使用此键。

主机背面

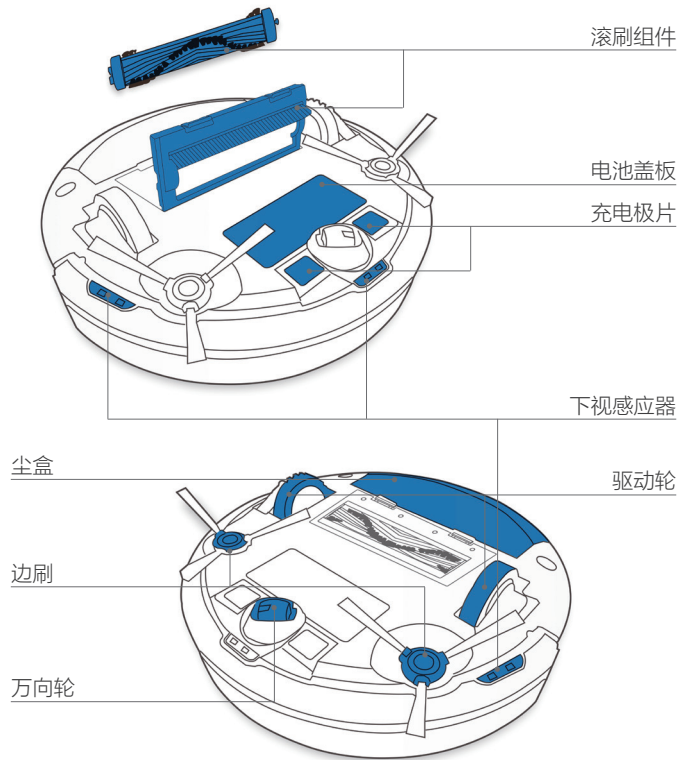

充电座

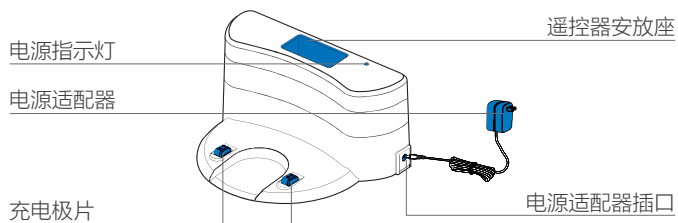

遥控器

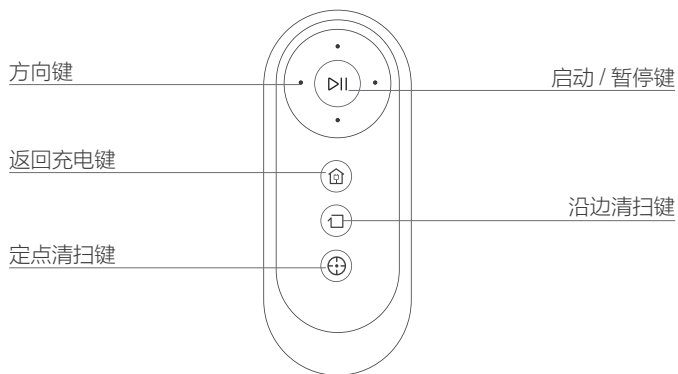

尘盒

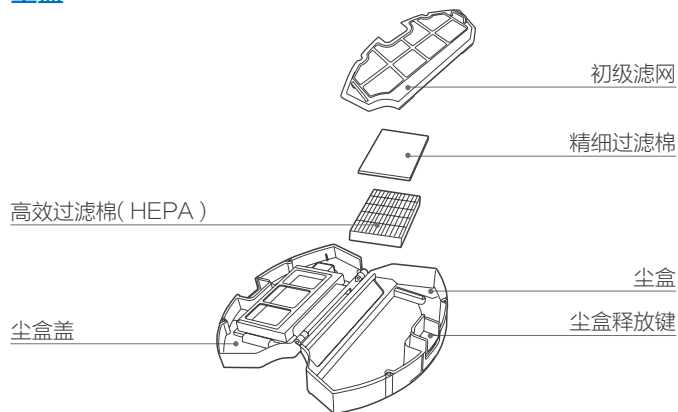

水箱组件

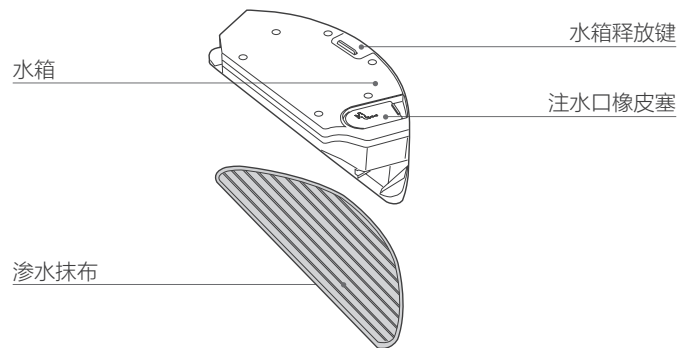

产品使用 / 注意事项

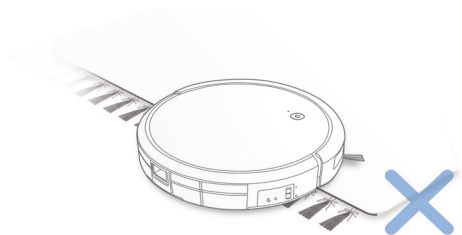

如家中地毯有流苏边，请提前将其边缘卷入地毯下边，请勿在地毯上使用拖地功能。

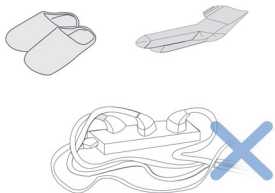

移除地面上可能会影响主机正常工作的低矮杂物，如电线，玩具等。

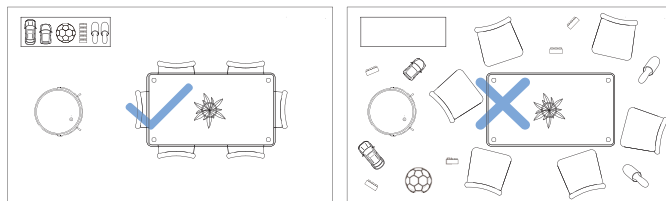

每次使用前，请将桌椅等家具及杂物摆放整齐，空出最大的清扫空间。



若主机在复式楼梯口、台阶边缘或家居中狭小区域入口等执行任务，请放置防护栏，确保其安全及运行顺畅。

产品使用 / 主机充电

1 连接电源适配器

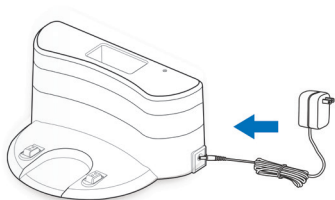

2 摆放充电座，连接电源

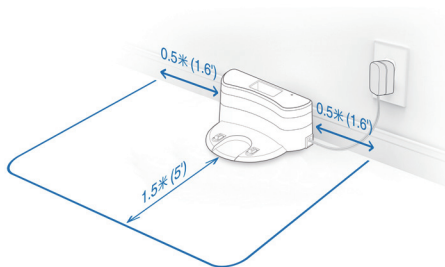

3 安装边刷

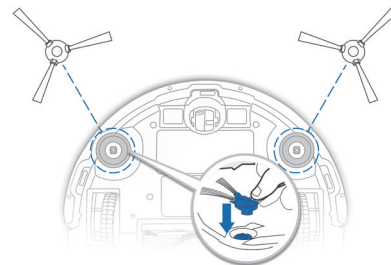

4 打开电源开关，I 代表开机，O 代表关机

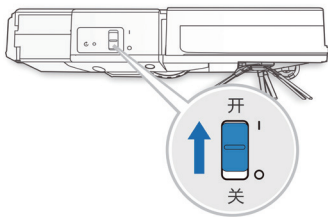

5 将主机放置在充电座上充电，首次使用请充满 4 个小时

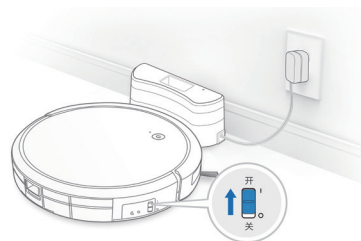

❗ 充电注意：

❶ 充电座不能在阳光直射和附近有镜子等反光较强的物体的环境下使用。如有反光较强物体，请将其底部 15cm 高处遮挡。

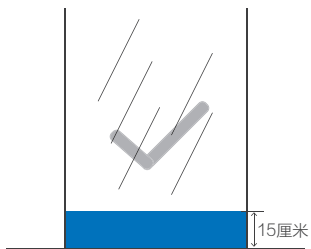

❷ 为保证主机正常工作时长，请您使用前为其充满电，充电时间约为 4 小时。



❸ 充电时，请勿安装水箱组件，保证充电安全及防止潮湿抹布损地板。

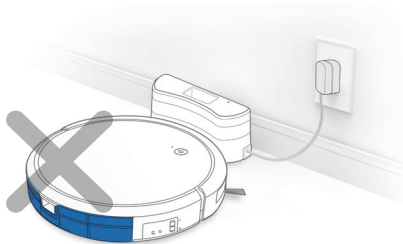

❹ 为了方便地宝清扫和更好地返回充电，请勿随意、频繁搬动充电座。

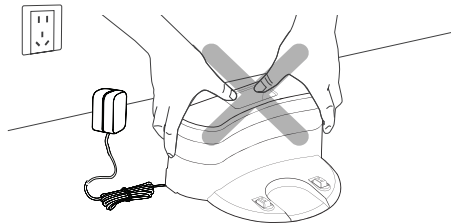

产品使用 / App 下载及网络配置

温馨提示：本产品可以通过手机App实现远程操作、定时清洁、状态查看、清洁模式体验等。请根据如下指引或App界面中的引导体验产品功能。

① 下载及安装 App

方法一：打开“扫一扫”，扫描下方二维码，根据提示下载并安装App。



方法二：打开手机应用商店，搜索“ECOVACS HOME”，下载并安装。



温馨提示：

- 1、App对手机系统版本有要求：IOS9.0及以上、安卓4.0及以上，使用App前请注意更新手机系统版本。
- 2、App可能会有更新，实际以最新App界面为准。

② 网络配置及使用

App 安装好后，请根据手机 App 界面引导注册、配网及使用地宝。

清洁模式

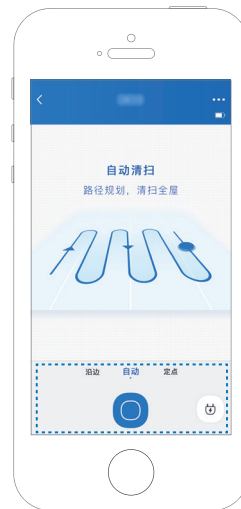



产品使用 / 启动清扫

针对不同的清洁需求，本产品设有多种清洁方式可供选择，你可通过主机、遥控器或App启动各种清洁方式。

自动清扫

适用场景：最常用的清洁方式，主机根据实际家居环境，以弓字型路径规划清扫全屋。

设置方法：在待机状态下，按下主机  键或遥控器  键，主机启动自动清扫。



或

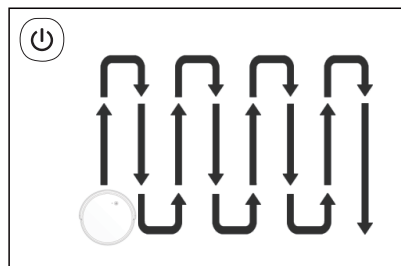
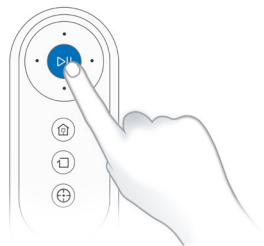

沿边清扫

适用场景：针对室内边角处进行清扫，主机沿固定物体（如墙壁）的周边进行清扫，沿边工作结束返回充电座。

设置方法：点击遥控器  沿边清扫键，启动沿边清扫。

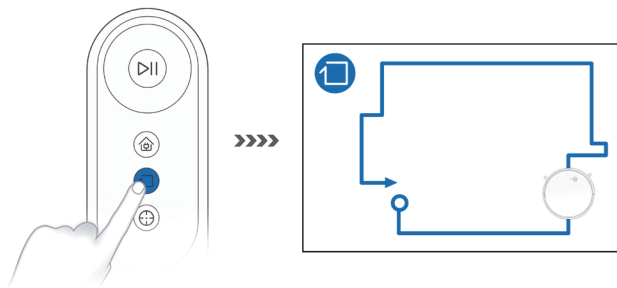

返回充电

主机在清扫工作过程中，能感知到自身电量不足，自主返回充电。

也可通过遥控器上的  返回充电键，指令主机返回充电。

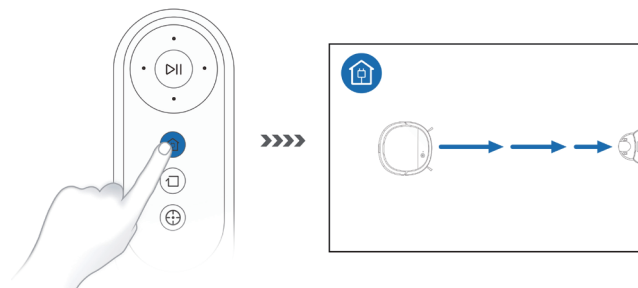



定点清扫模式

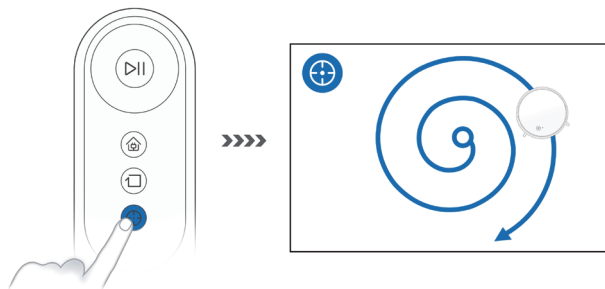

适用场景：适用于垃圾较为集中的地面环境，主机在指定区域以螺旋形路径进行清扫，清扫完毕后返回原点。

设置方法：点击遥控器  定点清扫键，启动定点清扫。



产品使用 / 暂停、唤醒与关机

暂停：主机工作中，短按主机  键，或遥控器  键，主机暂停工作。

唤醒：主机暂停工作超过10分钟，会自动进入休眠模式（主机指示灯全部熄灭）。可先单击主机  键，再点击主机  键或遥控器、App任意键，重新启动工作，再次启动时主机会重新规划路径，对已清扫区域将重新清扫。

关机：主机暂停工作后，**将主机侧面电源开关拨至“O”关机。**（“I”代表开机，“O”代表关机。）

• 主机结束工作后，建议不要关机，使其保持充电状态，以便更好地进行下一次地工作。

暂停

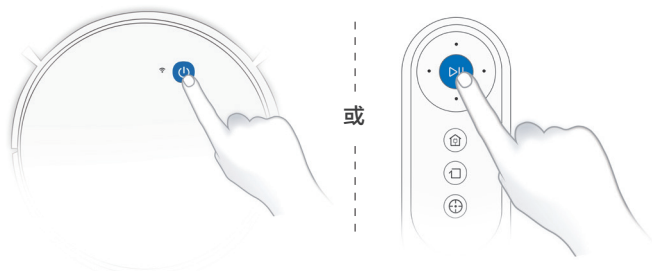

关机

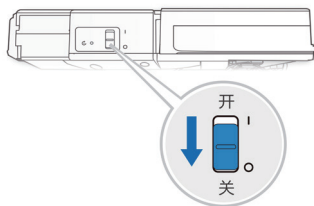

唤醒

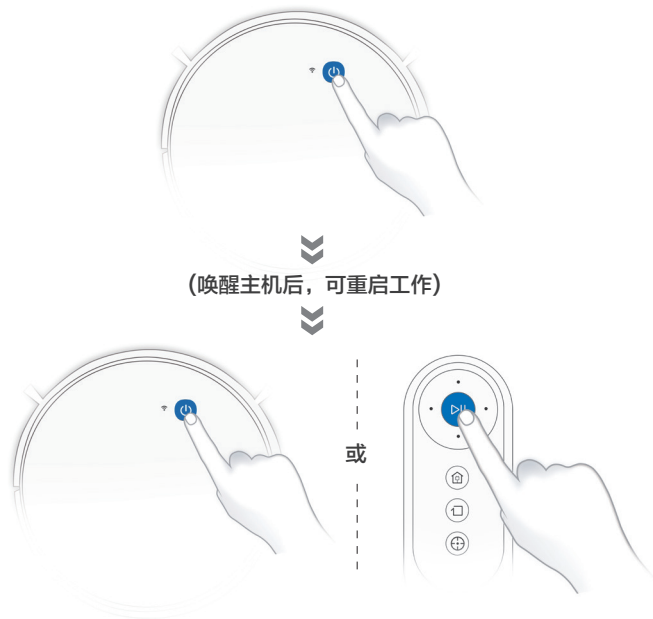

产品使用 / 预约设置

根据App提示创建定时清扫，如需取消，在预约界面取消即可。

1、在 App 主界面点击 “...” 进入 “更多” 界面；

2、选择“ 清扫预约” ；

3、点击“ +” 新增预约；

4、设置每天工作时间，然后保存。

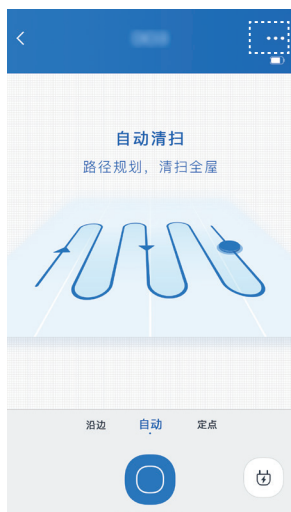

产品使用 / 水箱组件使用

本产品配有水箱组件，清扫工作完成后，若有拖地需求，可将尘盒更换为水箱组件。清理方法，请参考本说明书中【维护保养】章节。

温馨提示：

- 1、请勿在地毯上使用该组件。
- 2、主机在工作中如需暂停为水箱加水或清理抹布，请勿移动及抬起主机，在原地抽取、安装即可，以便主机再次启动时可按规划好的路线继续为您清扫。
- 3、充电时，请将水箱组件移除，并安装好尘盒组件。
- 4、拖地完成，请及时清空水箱。

安装水箱

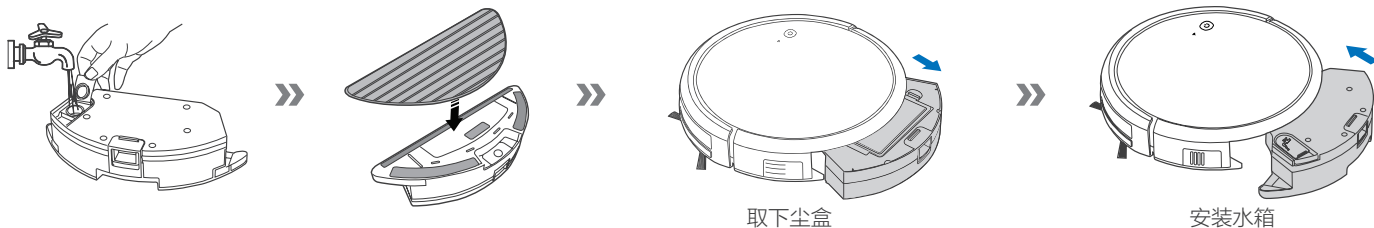

启动拖地

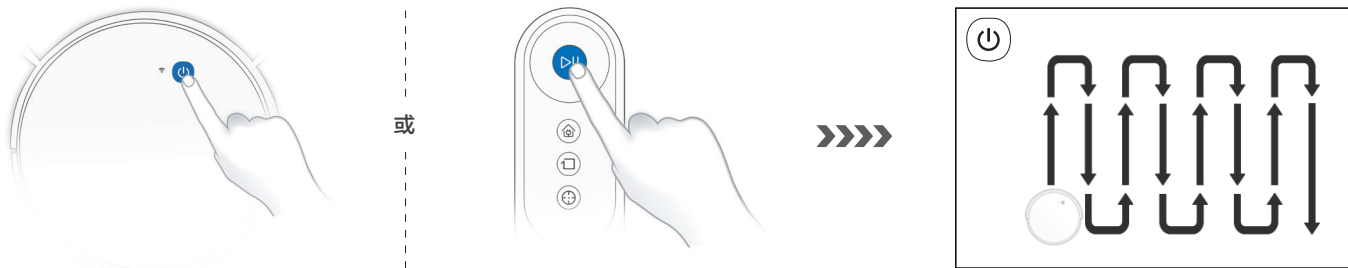

部件保养 / 尘盒与滤材

1 Step 取出尘盒。

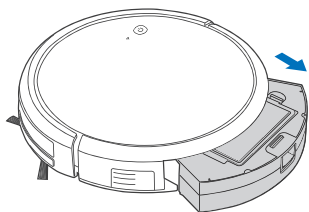

2 Step 打开尘盒，并倾倒垃圾。

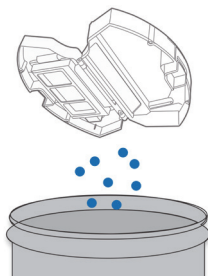

3 Step 拆下初级滤网和高效过滤棉（HEPA）。

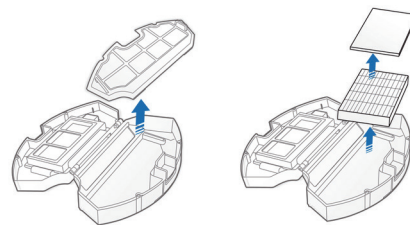

4 Step 用清理小工具的毛刷清理初级滤网上的灰尘，注意里外两面都要清理。

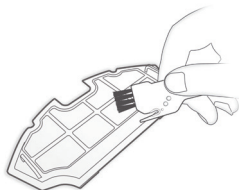

5 Step 高效过滤棉（HEPA）不建议水洗，请轻拍去灰，用水冲洗尘盒和精细过滤棉。

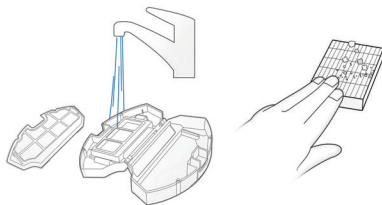

6 Step 晾干尘盒及精细过滤棉。

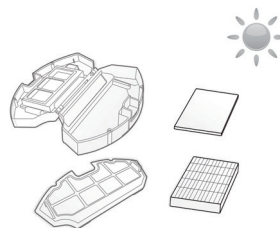

部件保养 / 水箱与抹布

温馨提示：拖地工作结束后，要及时清理抹布和水箱。

清理渗水抹布

1 Step 拆下：拖地完毕，请取出水箱组件，拆下渗水抹布。

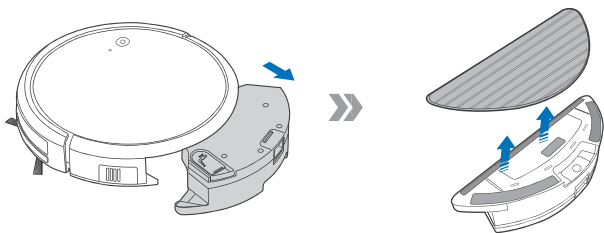

2 Step 保养：冲洗并晾晒渗水抹布。

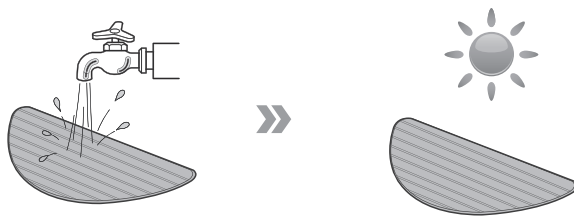

清理水箱

3 Step 倒水：倒掉水箱内多余的水。

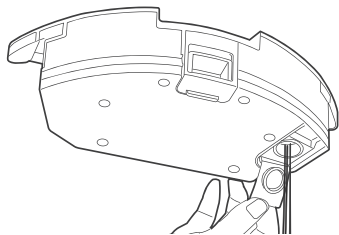

4 Step 保养：擦干水箱，并晾干。

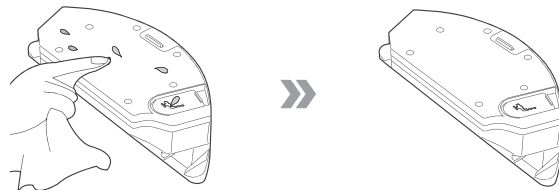

部件保养 / 滚刷与边刷

清理滚刷

1

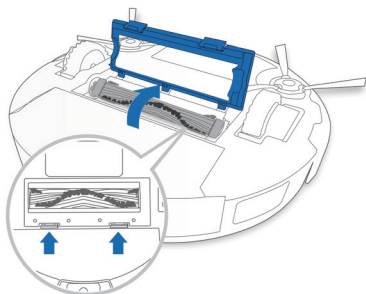

2

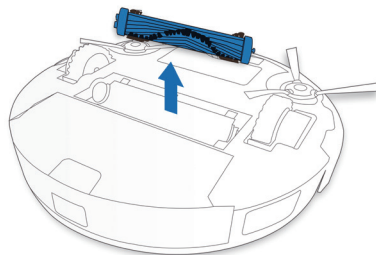

3

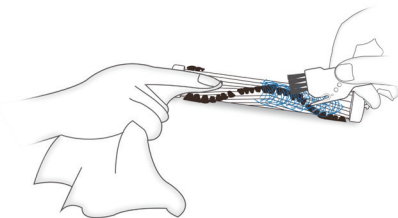

4

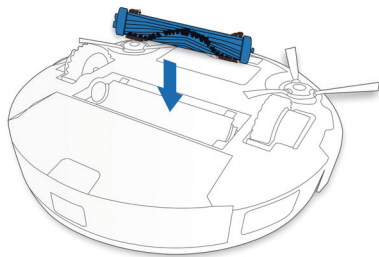

5

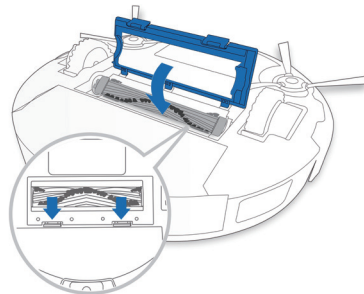

部件保养 / 滚刷与边刷

清理边刷

1

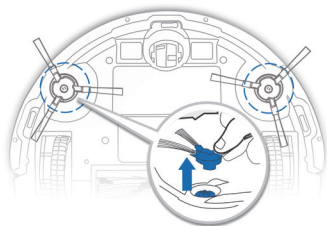

2

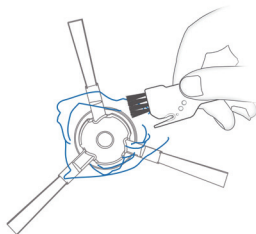

3

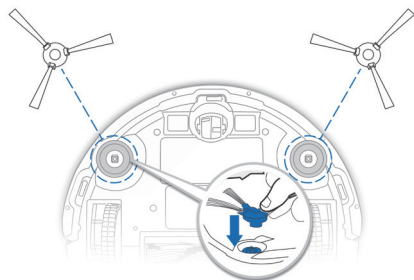

部件保养 / 充电极片、下视感应器与撞板

清理充电极片

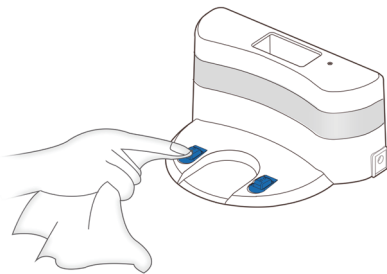
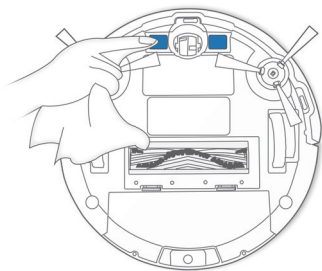

部件保养 / 充电极片、下视感应器与撞板

清理下视感应器

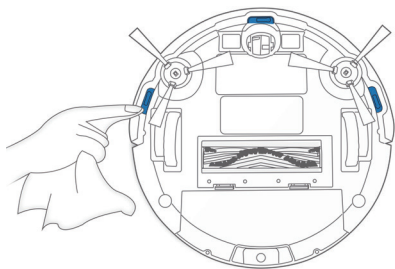

清理撞板

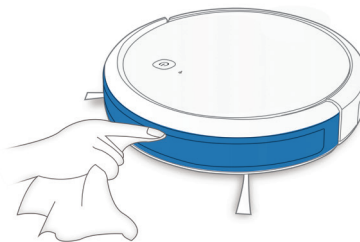

部件保养 / 驱动轮与万向轮

清理驱动轮

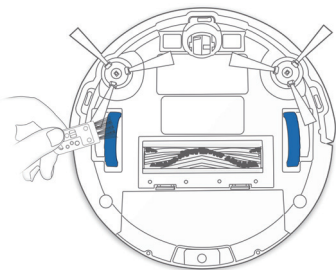

清理万向轮

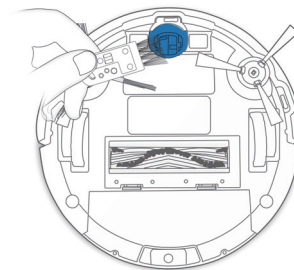

灯效与报警提示

灯效提示

主机状态	显示状态
清扫模式	白灯常亮
充电中	白灯闪烁
电量不足	红灯常亮
机器出现故障	红灯闪烁

报警提示

提示音	故障原因	解决方法
一声	滚刷或边刷缠绕	依照本说明书维护保养章节清理滚刷或边刷。
两声	下视感应器故障	检查下视感应器上是否有灰尘覆盖，请擦拭下视感应器。
三声	尘盒未正确安装	确认已安装尘盒，如已安装，请取下后再重新安装。
连续响声	主机悬空或驱动轮缠绕	将主机放回地面或请擦拭后轻拍前视防撞感应视窗，依照说明书维护保养章节清理驱动轮。

常见问题排查

产品使用过程中，若遇以下情况。可对照查询，自主解决。

序号	故障情况	可能原因	解决方法
1	主机无法充电	主机与充电座的充电极片未充分接触。	确保主机与充电座的充电极片充分对接。
		充电座电源被关闭,主机电源开关已打开,导致电量损耗。	主机不执行工作时,建议使其保持充电状态,以便更好的进行下一次工作。
2	主机无法返回充电座	充电座摆放位置不正确。	参照 2.2 节【主机充电】部分按照充电准备重新安放充电座。
3	主机工作时陷入困境	主机被地面上散乱电线、下垂的窗帘布或地毯须边等缠绕或阻碍。	主机会自主尝试各种方法脱困,若未能脱困,建议手动帮助。
		边刷卡住,转速慢导致机器扫扫停停,发出报警。	清除边刷上的缠绕物,检测机器运行是否正常,如果依然转速慢则联系售后服务部门。
4	未清扫完毕,主机返回充电	主机工作中能感知电量不足,自动返回充电。	对主机进行充电。
		木质地板、瓷砖等平整地面主机工作速度及时间长短不同。	主机的工作时间,因房间复杂程度、垃圾量和清扫模式不同而有差异。
5	主机未按预约时间自动清扫	主机电源开关未开,主机在关闭状态无法按照约定时间自行工作。	打开主机电源开关。
		定时预约已取消。	根据 App 提示设置定时预约。

序号	故障情况	可能原因	解决方法
6	遥控器失灵（遥控器有效控制范围是 5 米）	遥控器电池电量不足。	更换新电池并正确安装。
		主机电源开关未打开或主机电量不足。	确保主机电源开关已开启，并有充足电量完成操作。
		遥控器红外线发射或者主机接收器脏污，无法发射或者 接受信号。	用干净棉布擦拭遥控器的红外线发射器及主机的红外线接收器。
		主机附近有产生红外线的设备干扰信号。	避免在其它红外线设备附近使用遥控器。
		在强光下使用遥控器	避开强光使用遥控器。
7	地宝工作时出现漏扫、路线乱、跑偏及 App 端清扫地图显示不规律、不工整等现象	地面摆放的电线、拖鞋等物体影响到地宝正常工作。	地宝工作前请先整理好地面散落的电线、拖鞋等物体，尽可能减少地面零散物品摆放。
8	地宝工作时，出现重复清扫、小区域漏扫。	地宝会自主的对漏扫区域进行补漏。	地宝工作中，建议不要人为干扰（如搬动地宝或阻挡地宝行走路径）
		由于家庭环境不同，地宝在工作中探测的角度会有差异，出现小区域漏扫。	调整地宝至起始工作的位置。
9	地宝工作时，运行声音大。	边刷、滚刷、被缠住，尘盒、过滤材料被堵住等。	建议定期清理及保养边刷、滚刷、尘盒、过滤材料等。

产品参数

产品型号	DO36		
工作电压 (V)	14.4 ---	额定功率 (W)	25
充电座			
额定输出电压 (V)	19 ---	额定输出电流 (A)	0.6
遥控器型号	RC1633	额定输入电压 (V)	3 ---
适配器型号: DK18-190060H-C			
输入: 100-240V~ 50/60Hz 500mA		输出: 19V --- 600mA	
电池及规格	锂电池 2600mAh		

* 因产品持续改善的需要, 本资料产品以实物为准, 我公司保留产品更新的权利。

部件类别	有害物质					
	铅 (Pb) 及其化合物	汞 (Hg) 及其化合物	镉 (Cd) 及其化合物	六价铬 (Cr(VI)) 及其化合物	多溴联苯 (PBB)	多溴二苯醚 (PBDE)
塑胶件	○	○	○	○	○	○
五金件	×	○	○	○	○	○
主机电路模块	×	○	○	○	○	○
电子元器件	○	○	×	○	○	○
电池	○	○	○	○	○	○
插头电源线 (金属部分)	×	○	○	○	○	○

说明：本表格依据 SJ/T 11364 的规定编制
 ○：表示该有害物质在该部件所有均质材料中的含量均在 GB/T 26572 现行有效版本规定的限量要求以下。
 ×：表示该有害物质至少在该部件的某一均质材料中的含量超出 GB/T 26572 现行有效版本规定的限量要求，且目前业界没有成熟的替代方案，符合欧盟 RoHS 指令环保要求。



本标识内数字表示产品在正常使用状态下的环保使用期限为 10 年。

执行标准：

GB4706.1-2005
 GB4343.1-2009

GB4706.7 -2014
 GB17625.1-2012

合格证

生产日期：.....

检验员：.....

制造商名称: 科沃斯机器人股份有限公司
制造商地址: 江苏省苏州市吴中区石湖西路 108 号

7020187IM2018R01