



# DEEBOT D4

## 地面清洁机器人说明书

适用型号 DF43/DF45

使用产品前请仔细阅读此说明书，并妥善保管。

智生活 享人生



衷心感谢您购买科沃斯优质出品的地面清洁机器人 DEEBOT！希望您使用愉快。

在使用中如遇任何问题，请联系我们的售后服务中心：☎ **400-886-8888**，将有专业人员为您解答问题。

更多详情请至科沃斯官网：🌐 **[www.ecovacs.com](http://www.ecovacs.com)**。

因产品持续改善的需要，本资料产品以实物为准，我公司保留产品更新的权利。

## 安全规范

使用产品时，请保持一贯的警惕性，遵循以下事项：  
使用产品前请仔细阅读此说明书，并妥善保存。

### ! 注意

1. 针对产品在清扫中可能出现的问题，应及早排除。清理地面上的电源线 and 细小物品避免产品在清洁过程中受阻。将地毯的边穗翻折到地毯下，并使垂挂的窗帘、桌布等不要接触地面。
2. 若存在诸如楼梯等悬空环境，请先测试产品看其是否可以检测到悬空区域边缘而不跌落。应在悬空区域边缘设置防护栏以防产品跌落。应确保该防护设施不会引发绊倒等人身伤害。
3. 请按照说明书的指示使用产品。仅使用制造商推荐或销售的附件。
4. 确保电源电压符合充电座上标注的电压。
5. 使用产品前确保尘盒、过滤材料已安装到位。
6. 如果电源线软线损坏，为了避免危险，必须由制造商、其维修部或类似部门的专业人员更换。
7. 在清洁和维护产品前请先关闭产品开关。
8. 在清洁和维护产品前必须先将插头从电源插座拔出。
9. 在废弃产品前，请先将产品从充电座上取下，关闭产品电源开关并取出电池。
10. 若长时间不使用产品，请将产品断电。
11. 在废弃产品前，必须遵循当地法律法规移除并废弃产品电池。
12. 请遵循当地法律法规处理旧电池。
13. 产品不能由 8 岁以下儿童或精神上有障碍的人使用。若需要使用，请在监护人的监督指导下进行。请不要让儿童骑坐在产品上，或将产品作为玩具玩耍。
14. 仅在室内家庭环境中使用。请勿在室外、商业及工业场所使用。
15. 请勿在婴幼儿睡眠的房间里使用产品。
16. 请勿利用损坏的电源线或电源插座使用产品。当产品因跌落、损坏、室外使用或进水导致无法正常工作时，请勿使用产品。为避免伤害，产品应由制造商或其售后服务进行维修。
17. 请依照说明书的指示使用产品。因不当使用导致的任何损失及伤害，本公司概不负责。

### ! 警告

1. 仅使用制造商专配的原装可充电电池及充电座。严禁使用不可充电电池，电池规格信息请参考“产品参数”。
2. 禁止在有明火或易碎物品的环境中使产品。
3. 禁止在极热（高于 40℃）或极冷（低于 0℃）的环境中使产品。
4. 禁止人体的头发，衣服，手指等其他部位靠近产品的开口和运作部件。
5. 禁止在潮湿或有积水的地面上使用产品。
6. 禁止产品吸取诸如石子，废纸等任何可能堵塞产品的物品。
7. 禁止产品吸取任何易燃物品，如汽油、打印机或复印件用调色剂和色粉。禁止在有易燃物品的清洁区域中使用产品。
8. 禁止产品吸取任何正在燃烧的物品，如香烟、火柴、灰烬及其它可能导致火灾的物品。
9. 禁止在吸口处放置物品。吸口堵塞时请勿使用产品。清理吸口处的灰尘，棉絮，毛发等，确保吸口处空气流通顺畅。
10. 小心使用电源线避免其损坏。禁止利用电源线拖拽或提拉产品及产品充电座，禁止将电源线当作提手，禁止把电源线夹在门缝里，禁止在尖角和拐角处拉动电源线。禁止产品在电线上运行，同时电源线应远离热源。
11. 禁止使用损坏的充电座。
12. 即使在产品已严重受损的情况下也禁止焚烧产品，产品电池可能因此引发爆炸。

# 目录

<b>1. 产品组成</b> .....	<b>5</b>	3.3 充电极片、下视感应器、驱动轮和万向轮 .....	25
1.1 包装内容物 .....	5	3.4 吸口与边刷 .....	26
1.2 部件名称 .....	6	<b>4. 报警提示</b> .....	<b>27</b>
<b>2. 产品使用</b> .....	<b>8</b>	<b>5. 常见问题排查</b> .....	<b>28</b>
2.1 注意事项 .....	8	<b>6. 产品参数</b> .....	<b>29</b>
2.2 主机充电.....	11		
2.3 APP下载及网络配置.....	13		
2.4 启动清扫.....	14		
2.5 暂停/唤醒/关机.....	17		
2.6 预约设置.....	18		
2.7 水箱组件使用.....	22		
<b>3. 部件保养</b> .....	<b>23</b>		
3.1 尘盒与滤材.....	23		
3.2 水箱组件.....	24		

## 产品组成 / 包装内容物

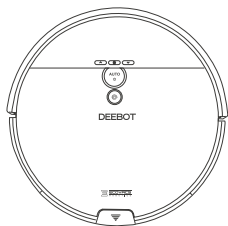

主机

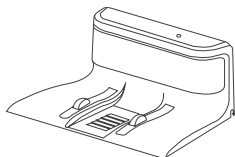

充电座



产品使用资料

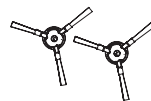

边刷 4 个

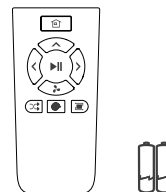

遥控器 (含电池 2 节)

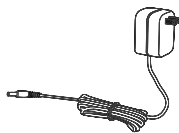

电源适配器

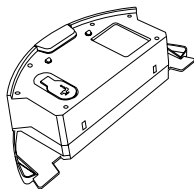

水箱

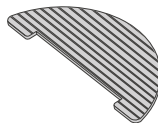

渗水抹布 \*2

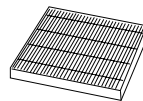

高效过滤棉 (HEPA)



清理小工具

## 产品组成 / 部件名称

### 主机正面

红外防撞感应器

状态指示灯视窗

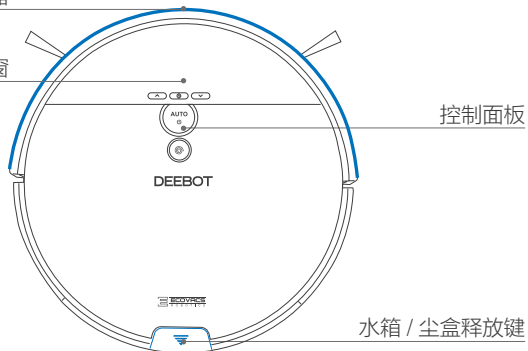

水箱 / 尘盒释放键

### 主机背面

充电极片

电池盖

驱动轮

下视感应器

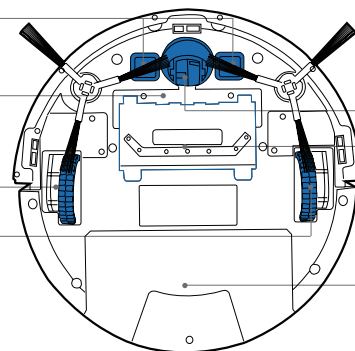

万向轮

吸口组件

水箱 / 尘盒

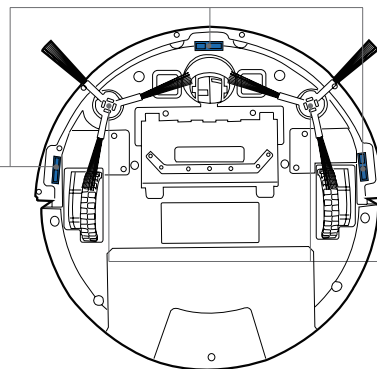

边刷

## 主机侧面

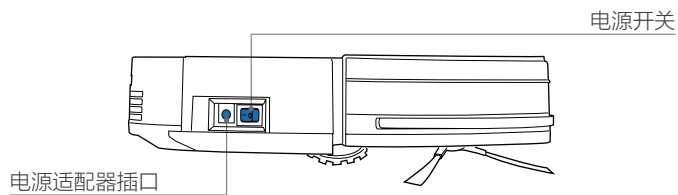

## 水箱组件

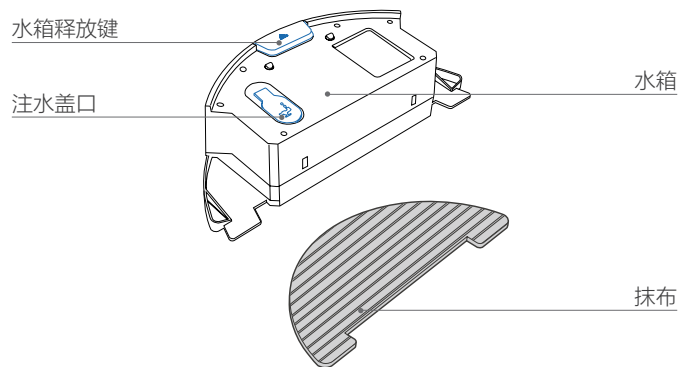

## 尘盒

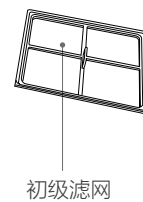
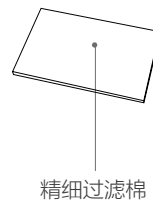
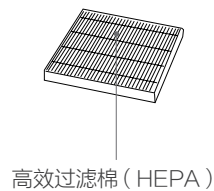
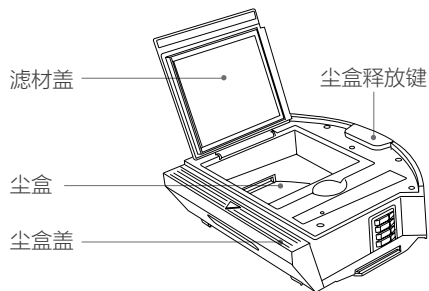

## 遥控器

返回充电键

方向键

开始 / 暂停键

经典清扫键

定点清扫键

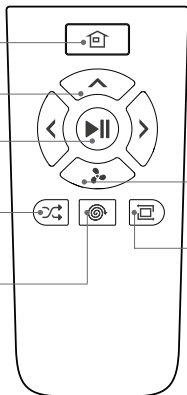

MAX 键

清扫过程中，若灰尘量较多，按下此键，提升主机吸力，深度劲吸，深入清洁。拖地模式下，按下此键可切换渗水档位。

沿边清扫键

## 控制面板

设定增加键

启动 / 暂停键

预约设定键

设定减少键

定点清扫键

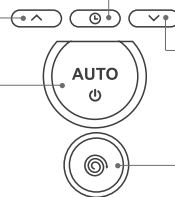

## 充电座组件

充电极片

电源适配器插口

状态指示灯

电源适配器

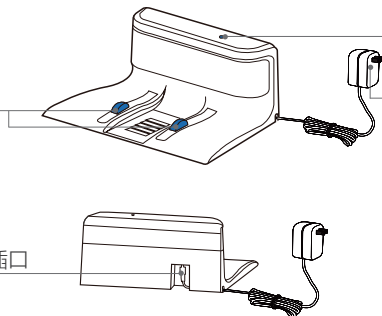



## 产品使用 / 注意事项

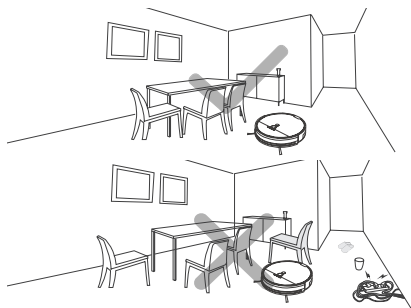

每次使用前，请将家具摆放整齐，并移除地面杂物，如电线、玩具等。

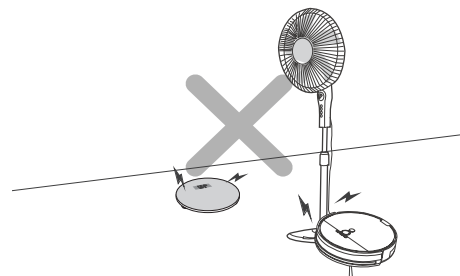

移除或遮挡地面上体重秤、电风扇底座等可能影响主机正常工作的低矮物体。

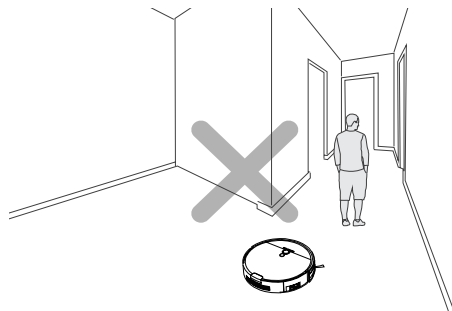

请不要站在门槛和过道等狭窄的地方，避免主机识别不到需要清扫的区域。

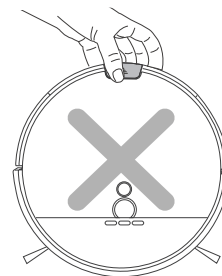

请勿单手搬动主机，以免误触水箱释放键，导致整机掉落。

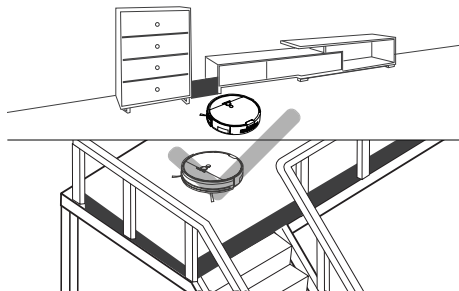

若主机在复式楼梯口、台阶边缘或家居中狭小区域入口等执行任务，请放置防护栏，确保其安全及运行顺畅。

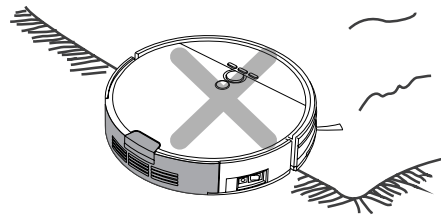

请勿在地毯上使用拖地功能，如家中地毯有流苏边，请提前将其边缘卷入地毯下边。

## 产品使用 / 主机充电

- 1 Step 摆放充电座和连接电源:**  
 充电座靠墙，放置在平坦地面，左右1米，前方2米内不要放置物品。  
 将适配器与充电座连接，再连接电源。

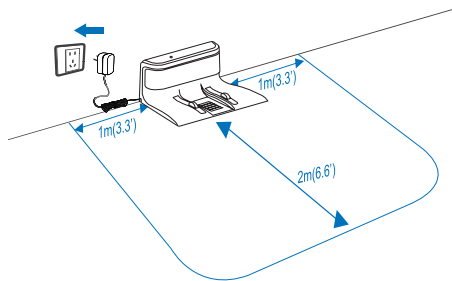

- 2 Step 正确安装边刷:** 注意边刷上的颜色或字母与卡槽上的颜色或字母保持一致。（“L”代表边左边；“R”代表右边。）

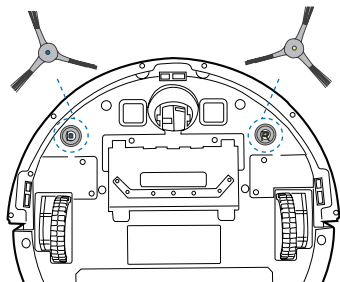

- 3 Step 打开主机电源:**  
 将主机电源开关拨至“1”（“1”代表开机，“0”代表关机。）  
 待  键常亮，表示开机成功。

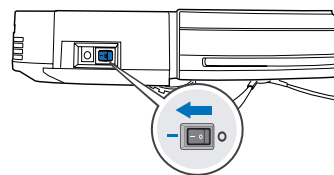

-  注意主机无法在电源关闭的状态下充电。

- 4 Step 充电:**  
 将主机放置在充电座上（充电中， 启动/暂停键指示灯呼吸；充电完成，该键绿色常亮。充电时间约5小时）  
 首次使用请将主机充满电。

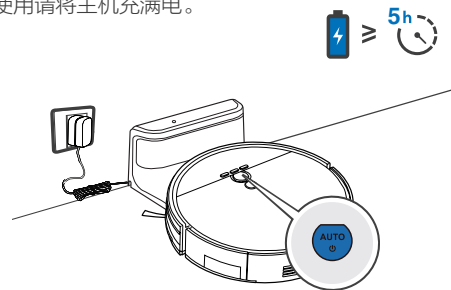

## ❗ 充电注意：

- ❶ 充电座不能在阳光直射和附近有镜子等反光较强物体的环境下使用。如有反光较强物体，请将其底部 9cm 高处遮挡。

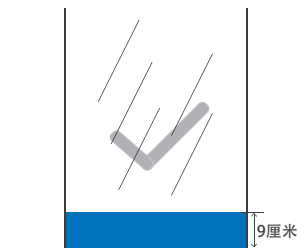

- ❷ 为保证主机正常工作时长，请您使用前为其充满电，充电时间约为 5 小时。



- ❸ 充电时，请勿安装水箱组件，保证充电安全及防止潮湿抹布损坏地板。

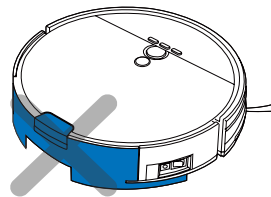

- ❹ 主机工作中，为了让主机更好地返充，请勿频繁搬动充电座。

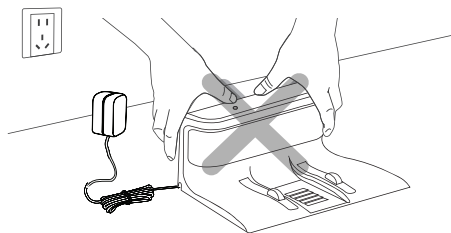

## 产品使用 / APP 下载及网络配置

温馨提示：本产品可以通过手机APP实现远程操作、定时清洁、状态查看、清洁模式体验等。请根据如下指引或APP界面中的引导体验产品功能。

### ① 下载 / 安装科沃斯机器人 APP

请根据产品型号，扫描对应二维码，下载并安装产品 APP。



### ② 网络配置及使用

APP 安装好后，请根据手机 APP 界面引导注册、配网及使用地宝。





## 产品使用 / 启动清扫

针对不同的清洁需求，本产品设有多种清洁方式可供选择。您可通过主机、遥控器或APP启动各种清洁方式。

### 自动清扫

**适用场景：**最常用的清洁方式，主机根据实际家居环境，以弓字型路径规划清扫全屋。

**设置方法：**在待机状态下，按下主机  启动键或遥控器  启动键，主机启动自动清洁。

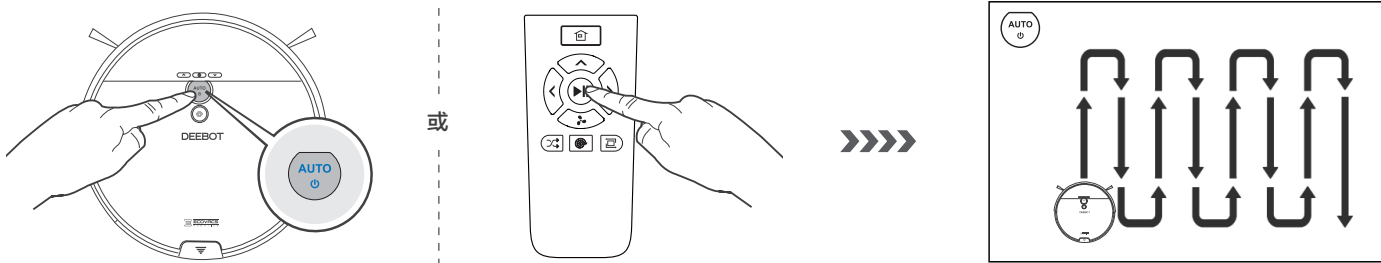

**温馨提示：**请耐心等待  启动键常亮，主机启动工作。

## 沿边清扫

**适用场景：**针对室内边角处进行清扫，主机沿固定物体（如墙壁）的周边进行清扫，沿边工作结束返回充电座。

**设置方法：**点击遥控器  沿边清扫键，启动沿边清洁。

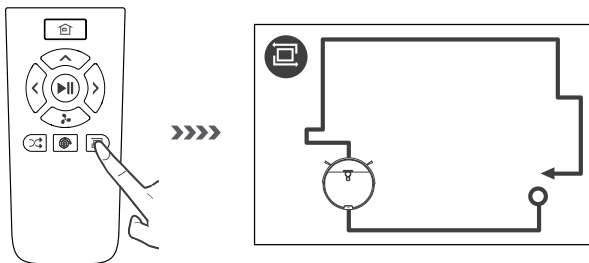

## 经典清扫

**适用场景：**主机自主进行分区的随机清扫，若遇到障碍物或探测到分区边界时会自主改变方向。推荐在地毯清洁时使用。

**设置方法：**点击遥控器  经典清扫键，启动经典清洁。

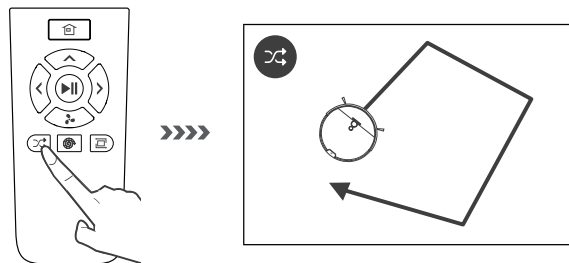

## 定点清扫

**适用场景：**适用于垃圾较为集中的地面环境，主机在指定区域以螺旋形路径进行清扫，清扫完毕后返回原点。

**设置方法：**点击遥控器  定点清扫键，启动定点清洁。

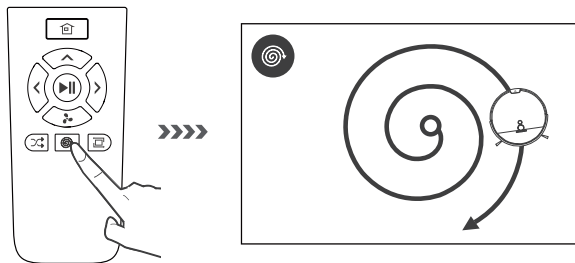

## MAX模式

**适用场景：**适用于整体地面较脏，灰尘量较多的情况。

**设置方法：**主机在自动清洁模式下，点击遥控器  MAX键，主机吸力提升，深度劲吸。

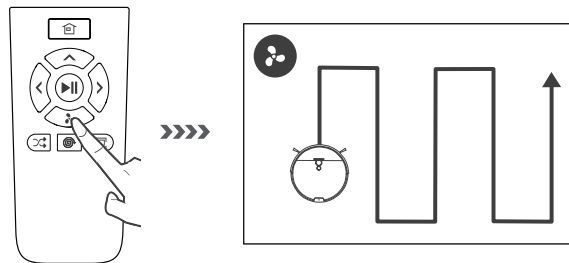



## 返回充电

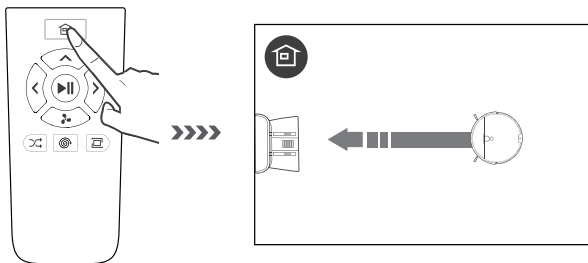

主机在清洁过程中，能感知到自身电量不足，自主返回充电。  
也可通过遥控器上的  返回充电键，指令主机返回充电。





## 产品使用 / 暂停、唤醒与关机

**暂停：**主机工作中，短按主机  暂停键，或遥控器  暂停键，主机暂停工作。

**唤醒：**主机暂停工作超过10分钟，会自动进入休眠模式（主机指示灯全部熄灭）。可先单击主机  启动键唤醒主机，再点击主机  启动键或遥控器、APP任意键，重新启动工作。

**关机：**主机暂停工作后，把电源开关拨至“O”关机。（“I”代表开机，“O”代表关机。）

- 主机结束工作后，建议不要关机，使其保持充电状态，以便更好地进行下一次地工作。

### 暂停

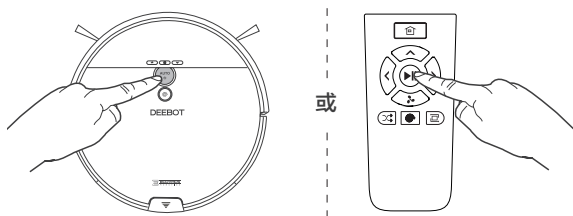

### 关机

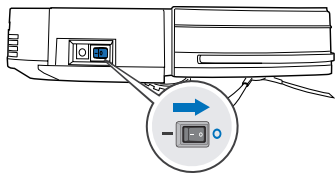

### 唤醒

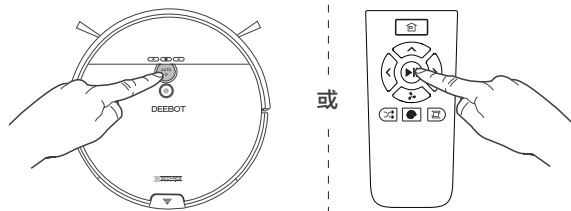
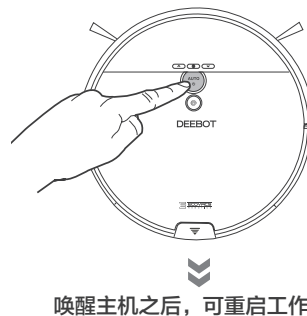

## 产品使用 / 预约设置

为方便清扫，本产品设有“预约”功能。通过主机控制面板可设置主机当前时间，定时预约功能可分别通过主机控制面板和 APP 实现。

### 1. 设置当前时间

主机唤醒状态下，长按  按键，主机发出蜂鸣声，状态指示灯视窗小时区域（即前两个字符）闪烁，主机进入时钟设置的状态。

通过  $\wedge$ 、 $\vee$  调整数字大小，通过  切换时钟、分钟、12/24 小时、星期，设置当前时间。

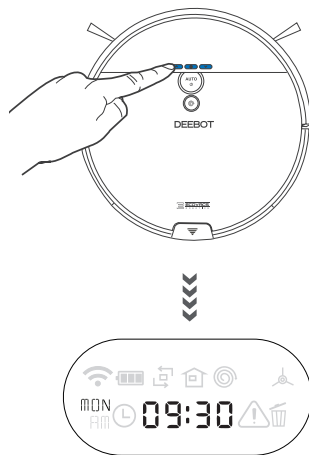
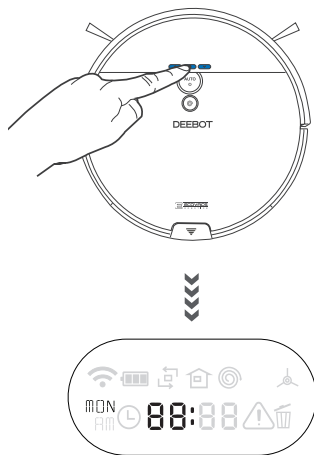

**温馨提示：**设置12/24小时制：按  $\wedge$ 、 $\vee$  键可切换12/24小时制，屏幕对应显示“ON/OFF”。

时间调整完毕，按  键保存当前时间设置。

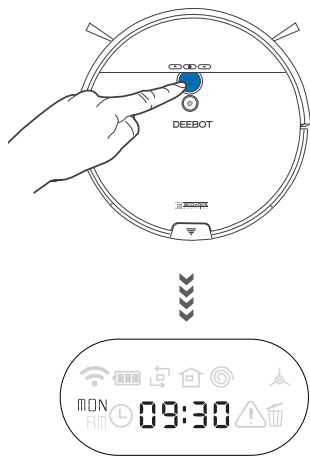







**温馨提示：**主机在无操作情况下，15秒后会自动退出时间设置模式，同时不会保存此次设置的参数。

若未按  键保存，则当前时间设置不成功。

## 2. 定时预约

### 方法一：

主机唤醒状态下，按一下  按键，主机发出蜂鸣声，状态指示灯视窗“🕒”和“星期”符号闪烁，主机进入预约时钟日期设置状态，通过 、 按键轮流切换周一至周日，通过  按键切换小时、分钟设置状态。按下 、 可调整数字大小，设置预约时间。

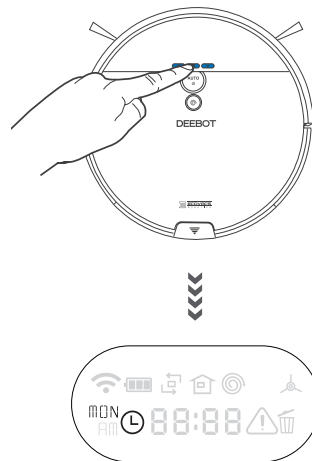







预约时间调整完毕，按  键保存，主机将在预约时间点自动清扫。



**温馨提示：**主机在无操作情况下，15秒后会自动退出时间设置模式，同时不会保存此次设置的参数。  
若未按  键保存，则当前时间设置不成功。

### 取消预约设置

主机唤醒状态下，按一下  按键，主机发出蜂鸣声，状态指示灯视窗“”和“星期”符号闪烁，主机进入预约时钟日期设置状态，通过 、 按键轮流切换周一至周日，点击  键可关闭当天预约，显示屏对应显示“--:--”。若重复点击  键，可开启当天预约。显示屏显示上一次设置的预约时间。

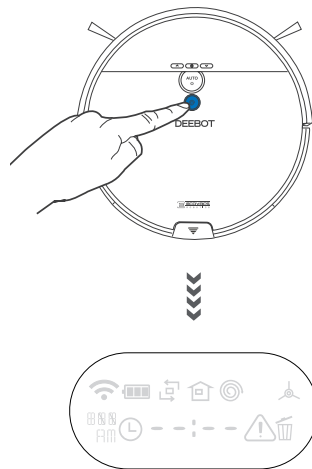

## 方法二：

根据 APP 提示创建定时清扫，如需取消，在定时预约界面取消预约即可。

点击 APP 主界面右上角  
“……”；

在设置中选择“清扫预约”栏；

点击右上角“+”；

设置每天的工作时间，点击“保存”；预约记录最多为七条，每天最多预约一条。



## 产品使用 / 水箱组件使用

本产品配有水箱组件，清扫工作完成后，若有拖地需求，可将尘盒更换为水箱组件。清理方法，请参考本说明书中【维护保养】章节。

主机在拖地过程中，若中途加水或清理抹布暂停工作，再次启动时主机会重新规划路线，对已清扫区域将重新清扫。为了达到更好的清洁效果，主机在拖地时建议单房间使用。

若需清扫第二个房间时，建议手动将主机搬至相应房间并视实际情况为水箱加水或清理抹布。

- \* 请勿在地毯上使用水箱组件。
- \* 清洁中，请保持关注，及时加水或清理，加水时需取下水箱。
- \* 充电时，请将水箱组件移除，并安装好尘盒组件。

### 安装水箱

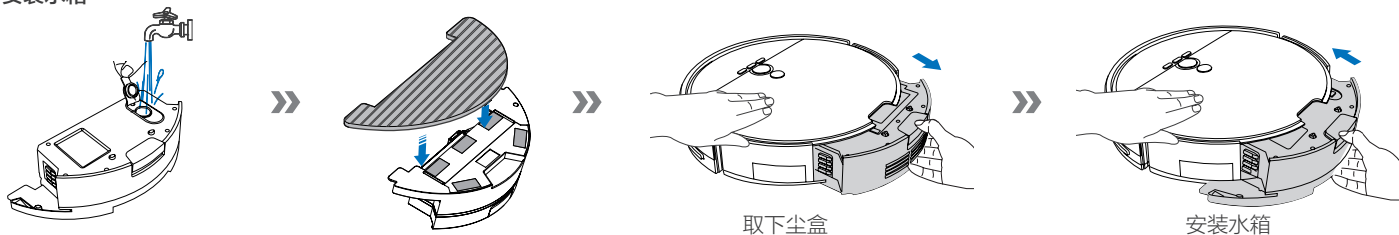

启动拖地：按需启动任意清洁模式，主机同步执行拖地工作。

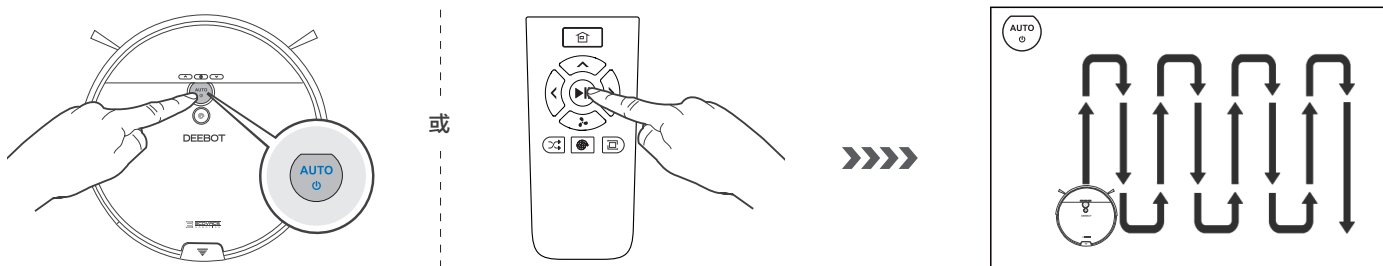

## 部件保养 / 尘盒与滤材

对主机及其配件进行清理维护时，请先关闭主机，并且拔下充电座的电源。

**1 Step** 取出尘盒，打开尘盒盖，清理垃圾；

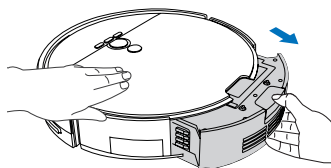

**2 Step** 取下滤材组件；高效过滤 HEPA 不建议水洗，请轻拍去灰。冲洗初级滤网。

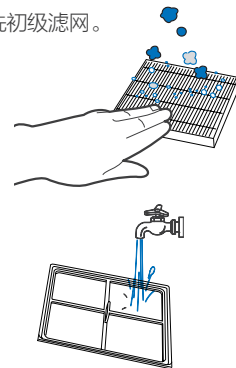
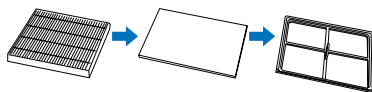
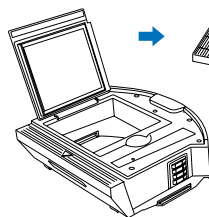

**3 Step** 用小工具清理尘盒；

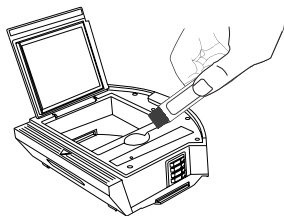

**4 Step** 晾晒尘盒及滤材组件，保持干燥以保证其使用寿命。

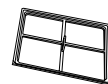
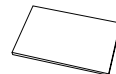
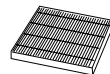
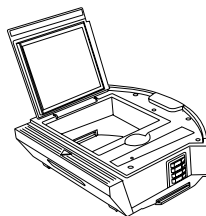

 因内置电机，切勿用水冲洗尘盒。

## 部件保养 / 水箱与抹布

### 1 清理抹布

**1 Step** 拆下：拖地完毕，  
请取出水箱组件，拆下渗水抹布。

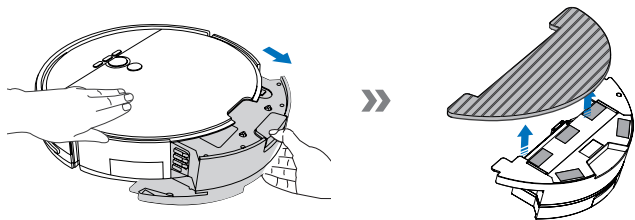

**2 Step** 保养：冲洗并晾晒渗水抹布。

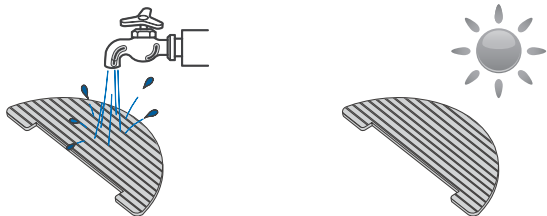

### 2 清理水箱

**1 Step** 倒水：倒掉水箱内多余的水。

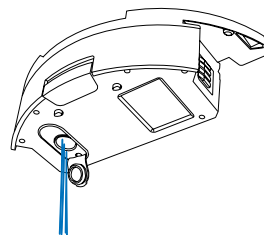

**2 Step** 保养：擦干水箱，并晾干。

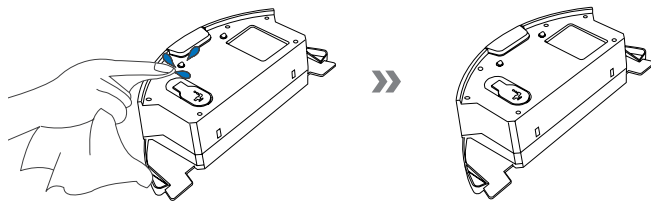



## 部件保养 / 充电极片、下视感应器、驱动轮和万向轮

**温馨提示：** 充电极片、下视感应器和撞板内部都包含敏感的电子原件，清理时请使用干抹布，请勿使用湿抹布以防进水造成损坏。

### 1 清理充电极片

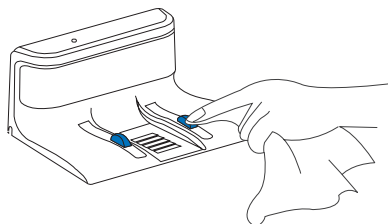
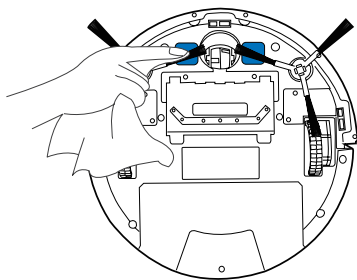

### 2 清理下视感应器

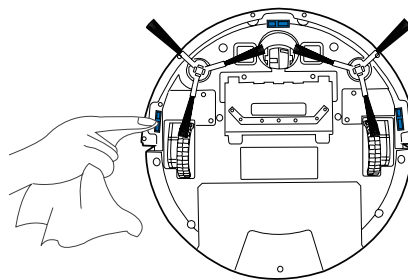

### 3 清理驱动轮和万向轮

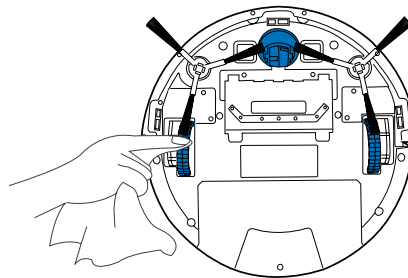

\* 若长时间不使用产品，储存前请先将其充满电，再关闭电源开关，并坚持每 3 个月为其补充电，以防电池过放。

\* 电池过放或长期不使用，产品可能无法充电，请联系本公司售后进行维修，切勿自行拆卸。

## 部件保养 / 吸口与边刷

### 1 清理吸口

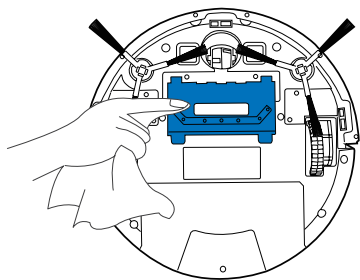

### 2 清理边刷

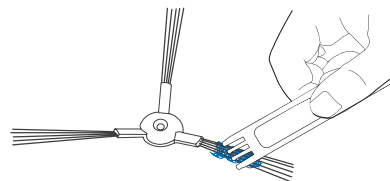

## 报警提示

当主机出现故障，主机状态指示灯视窗显示错误代码，且会发出长短不一的蜂鸣“滴”声，可参照下表查询故障原因。

序号	报警信号	报警显示内容	提示音	解决方法
01	左驱动轮异常	E 11 	滴一声	检查左驱动轮
02	右驱动轮异常	E 12 	滴一声	检查右驱动轮
03	左边刷组件异常	E 13  	滴一声	检查左边刷组件
04	右边刷组件异常	E 14  	滴一声	检查右边刷组件
05	主机悬空	E 21 	滴两声	请将主机移动到空旷的地方，重新开机。
06	下视感应器异常	E 22 	滴两声	清洁下视感应器
07	红外缓冲防撞板异常	E 23 	滴两声	检查红外缓冲防撞板
08	主机被困	E 31 	滴三声	请将主机移动到空旷的地方，重新开机。

序号	报警信号	报警显示内容	提示音	解决方法
09	风扇异常	E 32  	滴三声	请重新开机，若问题依然存在，请联系我司售后服务人员。
10	水箱异常	E 33 	滴三声	检查水箱是否安装到位。
11	电池异常	E 41 	滴三声	更换电池
12	前视组件异常	E 42 	滴四声	请重新开机，若问题依然存在，请联系我司售后服务人员。
13	芯片异常	E 43 	滴五声	请重新开机，若问题依然存在，请联系我司售后服务人员。
14	电量低	LO 	/	请将主机遥控至充电座。主机待机时，应保持在充电座上充电状态，确保其随时有充足电量工作。
15	高效过滤棉 (HEPA) 阻塞		/	清理高效过滤棉 (HEPA)

## 常见问题排查

产品使用过程中，若遇以下情况。可对照查询，自主解决。

序号	故障情况	可能原因	解决方法
1	主机无法充电	主机与充电座的充电极片未充分接触。	确保主机与充电座的充电极片充分对接。
		充电座电源被关闭，主机电源开关已打开，导致电量损耗。	主机不执行工作时，建议使其保持充电状态，以便更好的进行下一次工作。
2	主机工作时陷入困境	主机被地面上散乱电线、下垂的窗帘布或地毯须边等缠绕或阻碍。	主机会自主尝试各种方法脱困，若未能脱困，建议手动帮助。
3	未清扫完毕，主机返回充电	主机工作中能感知电量不足，自动返回充电。	对主机进行充电。
		木质地板、瓷砖等平整地面主机工作速度及时间长短不同。	主机的工作时间，因房间复杂程度、垃圾量和清扫模式不同而有差异。
4	主机未按预约时间自动清扫	主机电源开关未开，主机在关闭状态无法按照约定时间自行工作。	打开主机电源开关。
		主机电量不足。	主机待机时，应保持在充电座上充电状态，确保其随时有充足电量工作。
		主机部件被垃圾堵塞、缠绕。	关闭电源，清理尘盒之后将主机底部朝上。分别清理各部件。
5	遥控器失灵（遥控器有效控制范围是5米）	遥控器电池电量不足。	更换新电池并正确安装。
		主机电源开关未打开或主机电量不足。	确保主机电源开关已开启，并有充足电量完成操作。
		遥控器红外线发射或者主机接收器脏污，无法发射或者接收信号。	用干净棉布擦拭遥控器的红外线发射器及主机的红外线接收器。
		主机附近有产生红外线的设备干扰信号。	避免在其它红外线设备附近使用遥控器。

## 产品参数

产品型号	DF43/DF45						
工作电压 (V)	14.4/14.8 $\equiv$	额定功率 (W)	22	充电时间 (h)	约 5	一次充电连续工作时间 (min)	约 110
充电座	遥控器型号 RC0001						
额定输出电压 (V)	19 $\equiv$	额定输出电流 (A)	0.6	额定输入电压 (V)	3 $\equiv$		
适配器							
输入: 100-240V~ 0.5A Max 50/60Hz				输出: 19V $\equiv$ 0.6A			
电池种类及规格	锂电池 2600mAh						

\* 因产品持续改善的需要, 本资料产品以实物为准, 我公司保留产品更新的权利。

部件类别	有害物质					
	铅 (Pb) 及其化合物	汞 (Hg) 及其化合物	镉 (Cd) 及其化合物	六价铬 (Cr(VI)) 及其化合物	多溴联苯 (PBB)	多溴二苯醚 (PBDE)
塑胶件	○	○	○	○	○	○
五金件	×	○	○	○	○	○
主机电路模块	×	○	○	○	○	○
电子元器件	○	○	×	○	○	○
电池	○	○	○	○	○	○
插头电源线 (金属部分)	×	○	○	○	○	○

说明：本表格依据 SJ/T 11364 的规定编制

○：表示该有害物质在该部件所有均质材料中的含量均在 GB/T 26572 现行有效版本规定的限量要求以下。

×：表示该有害物质至少在该部件的某一均质材料中的含量超出 GB/T 26572 现行有效版本规定的限量要求，且目前业界没有成熟的替代方案，符合欧盟 RoHS 指令环保要求。



本标识内数字表示产品在正常使用状态下的环保使用期限为 10 年。

执行标准：

GB4706.1-2005

GB4706.7 - 2014

GB4343.1-2009

GB17625.1-2012

# 合格证

生产日期：.....

检验员：.....

制造商名称：科沃斯机器人科技有限公司  
制造商地址：江苏省苏州市吴中区石湖西路 108 号

X757-IM2018R00