

DEEBOT DH4

地面清洁机器人 说明书



请下载科沃斯机器人APP



DH45



官网正品验证
享受更好服务

 **ECOVACS**
ROBOTICS

衷心感谢您购买科沃斯优质出品的地面清洁机器人 DEEBOT！使用前请仔细阅读本说明书，并妥善保管以备日后参考。希望您使用愉快。

在使用中如遇任何问题，请联系我们的售后服务中心：☎ 400-779-4666，将有专业人员为您解答问题。

更多详情请至科沃斯官网：🌐 www.ecovacs.com

本资料产品以实物为准，我公司保留产品更新的权利，如有变动，恕不另行通知。

再次感谢您选择 DEEBOT！

目录

1. 安全规范	3
2. 产品组成	4
2.1 部件名称	4
2.2 技术参数	5
3. 产品使用	6
3.1 注意事项	6
3.2 快速操作	8
3.3 APP 下载及网络配置	11
3.4 清洁模式及功能	12
3.5 预约设置	14
3.6 水箱组件使用	16
4. 维护保养	17
4.1 尘盒组件	17
4.2 水箱组件	18
4.3 滚刷与边刷	19
4.4 其他组件	20
5. 灯效及报警提示	21
6. 常见问题排查	22

1. 安全规范

使用产品时，请保持一贯的警惕性，遵循以下事项：

使用产品前请仔细阅读此说明书。

请保存好说明书。

1. 产品不能由 8 岁以下儿童或精神上有障碍的人使用。若需要使用，请在监护人的监督指导下进行。请不要让儿童骑坐在产品上，或将产品作为玩具玩耍。
2. 针对产品在清扫中可能出现的问题，应及早排除。清理地面上的电源线和细小物品避免产品在清洁过程中受阻。将地毯的边穗翻折到地毯下，并使垂挂的窗帘、桌布等不要接触地面。
3. 若存在诸如楼梯等悬空环境，请先测试产品看其是否可以检测到悬空区域边缘而不跌落。应在悬空区域边缘设置防护栏以防产品跌落。应确保该防护设施不会引发绊倒等人身伤害。
4. 请按照说明书的指示使用产品。仅使用制造商推荐或销售的附件。
5. 确保电源电压符合充电座上标注的电压。
6. 仅在室内家庭环境中使用。请勿在室外、商业及工业场所使用。
7. 仅使用制造商专配的原装可充电电池及充电座。严禁使用不可充电电池，电池规格信息请参考“技术参数”。
8. 使用产品前确保尘盒、过滤材料已安装到位。
9. 禁止在有明火或易碎物品的环境中使用产品。
10. 禁止在极热（高于 40°C）或极冷（低于 -5°C）的环境中使用产品。
11. 禁止人体的头发，衣服，手指等其他部位靠近产品的开口和运作部件。
12. 请勿在婴幼儿睡眠的房间里使用产品。
13. 禁止在潮湿或有积水的地面上使用产品。
14. 禁止产品吸取诸如石子，废纸等任何可能堵塞产品的物品。
15. 禁止产品吸取任何易燃物品，如汽油、打印机或复印件用调色剂和色粉。禁止在有易燃物品的清洁区域中使用产品。
16. 禁止产品吸取任何正在燃烧的物品，如香烟、火柴、灰烬及其它可能导致火灾的物品。

17. 禁止在吸口处放置物品。吸口堵塞时请勿使用产品。清理吸口处的灰尘，棉絮，毛发等，确保吸口处空气流通顺畅。
18. 小心使用电源线避免其损坏。禁止利用电源线拖拽或提拉产品及产品充电座，禁止将电源线当作提手，禁止把电源线夹在门缝里，禁止在尖角和拐角处拉动电源线。禁止产品在电源线上运行，同时电源线应远离热源。
19. 如果电源线软线损坏，为了避免危险，必须由制造商、其维修部或类似部门的专业人员更换。
20. 禁止使用损坏的充电座。
21. 请勿利用损坏的电源线或电源插座使用产品。当产品因跌落、损坏、室外使用或进水导致无法正常工作时，请勿使用产品。为避免伤害，产品应由制造商或其售后服务进行维修。
22. 在清洁和维护产品前请先关闭产品开关。
23. 在清洁和维护产品前必须先将插头从电源插座拔出。
24. 在废弃产品前，请先将产品从充电座上取下，关闭产品电源开关并取出电池。
25. 在废弃产品前，必须遵循当地法律法规移除并废弃产品电池。
26. 请遵循当地法律法规处理旧电池。
27. 即使在产品已严重受损的情况下也禁止焚烧产品，产品电池可能因此引发爆炸。
28. 若长时间不使用产品，请将产品断电。
29. 请依照说明书的指示使用产品。因不当使用导致的任何损失及伤害，本公司概不负责。

2. 产品组成 | 2.1 部件名称

2.1 部件名称

主机

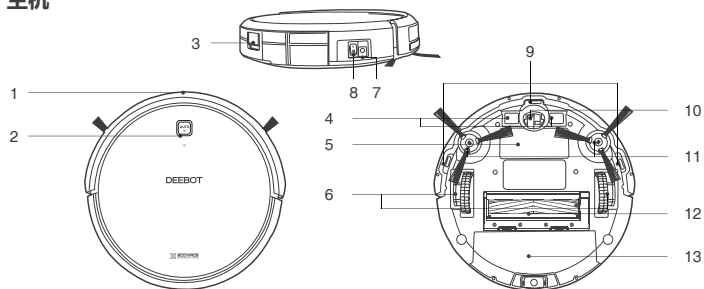

- | | | |
|---------------|------------|-------------|
| 1. 红外缓冲防撞板 | 6. 驱动轮 | 11. 边刷 |
| 2. 控制面板 | 7. 电源适配器插口 | 12. 滚刷组件 |
| 3. 尘盒 / 水箱释放键 | 8. 电源开关 | 13. 尘盒 / 水箱 |
| 4. 充电极片 | 9. 下视感应器 | |
| 5. 电池盖 | 10. 万向轮 | |

控制面板

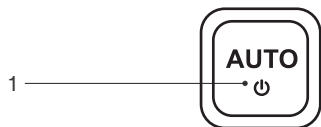

- | |
|--------------|
| 1. 启动 / 暂停键 |
| 2. Wi-Fi 指示灯 |

尘盒

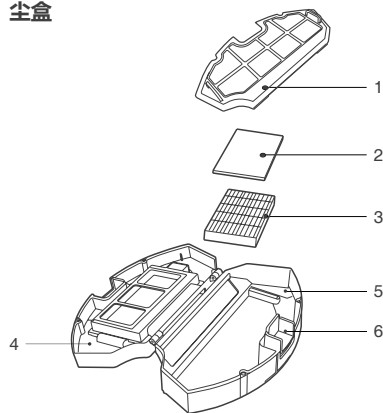

- | |
|--------------|
| 1. 初级滤网 |
| 2. 精细过滤棉 |
| 3. 高效过滤 HEPA |
| 4. 尘盒盖 |
| 5. 尘盒 |
| 6. 尘盒释放键 |

水箱组件

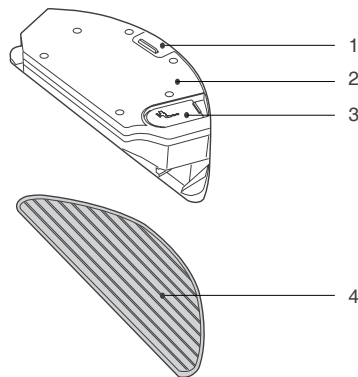

- | |
|-----------|
| 1. 蓄水器释放键 |
| 2. 蓄水器 |
| 3. 注水口橡皮塞 |
| 4. 渗水抹布 |

充电座组件

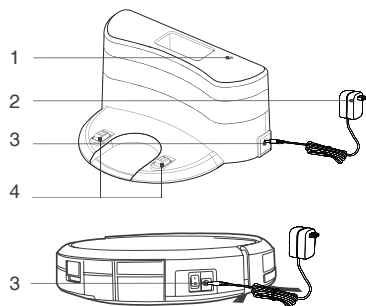

1. 电源指示灯
2. 电源适配器
3. 电源插口
4. 充电极片

遥控器

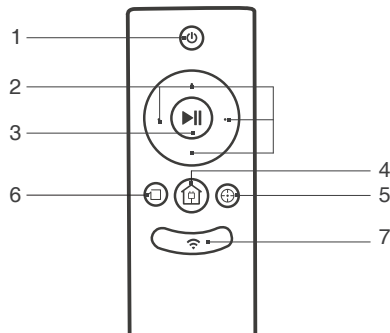

1. AUTO 键
2. 方向键
3. 启动 / 暂停键
4. 返回充电键
5. 定点模式键
6. 沿边模式键
7. WIFI 配网键

2.2 技术参数

产品型号	DH45		
工作电压 (V)	14.4 ===	额定功率 (W)	25
充电座			
额定输出电压 (V)	19 ===	额定输出电流 (A)	0.6
遥控器型号	RC1521	额定输入电压 (V)	3 ===
适配器型号：YJS010A-1900600C			
输入：100-240V~50/60Hz 350mA		输出：19V === 600mA	
电池及规格	锂电池 2600mAh		

* 因产品持续改善的需要，本公司保留对产品进行的任何技术、设计变更权利，解释权归本公司所有。

3. 产品使用 | 3.1 注意事项

因家居环境的复杂程度不同，主机在一次清扫的过程中可能会出现漏扫的情况，为了达到更好的清洁效果，建议您每天坚持使用，并在清扫前为主机排除一些不友好的障碍，主机定会还您一个洁净的家。

3.1 注意事项

您可以参考如下指引，检查清扫区域，陪同主机了解家居环境，以便它更好地执行清扫任务。

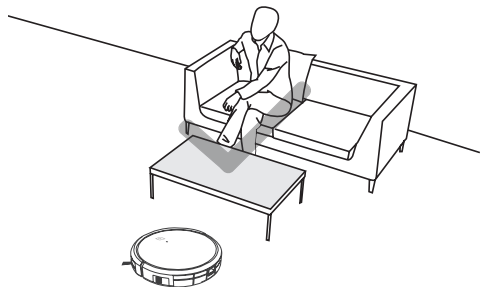

地宝第一次工作时，请您给予协助并及时排除工作中不友好的障碍。

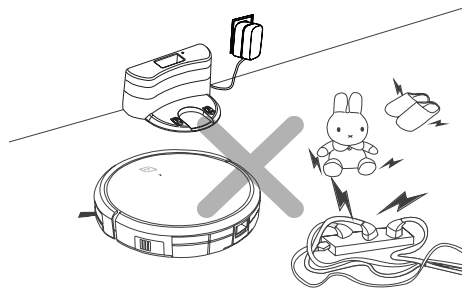

爱惜地宝，移除杂物。地面上散落的电源线、玩具等杂物，有可能绊住或缠绕地宝，请注意。

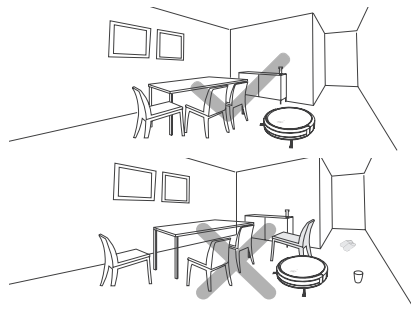

将家中的桌椅等家具和家电摆放整齐，地宝会顺利清扫，还您一个洁净如新的家。

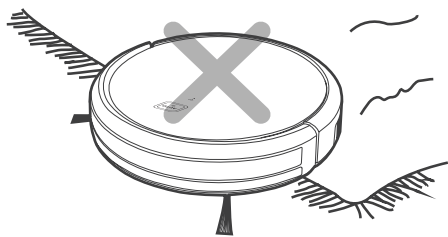

请勿在地毯上使用拖地功能，若家中有地毯，请提前将其边缘卷起，以免主机攀爬弄脏地毯。

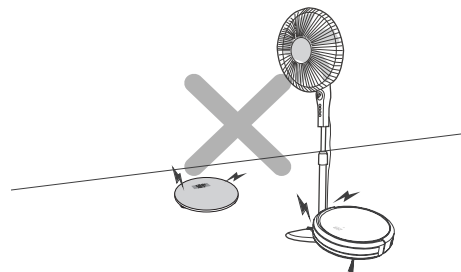

主机执行工作时，请保证清扫区域内勿放置最低边缘不足1.5cm的物体，如有请移除，防止主机攀爬卡住，影响工作效率。

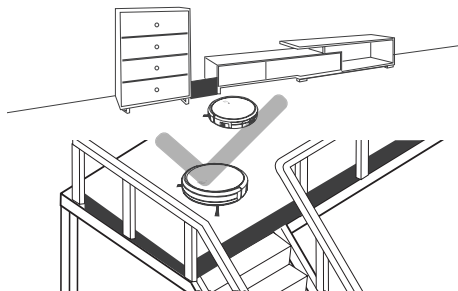

若地宝在复式层楼梯口、台阶边缘或家具间狭小区域入口处等处执行任务，请放置防护栏确保其安全及运行顺畅。

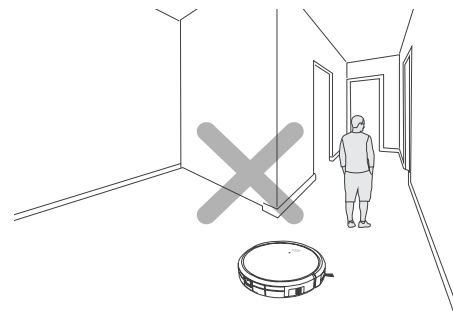

请不要站在门槛和过道等狭窄的地方，避免主机漏扫。

3. 产品使用 | 3.2 快速操作

3.2 快速操作

充电准备

1 安放充电座和连接电源

连接适配器与充电座。平坦靠墙放置，左右 1m 及前方 2m 内请勿放置物品。

1
Step

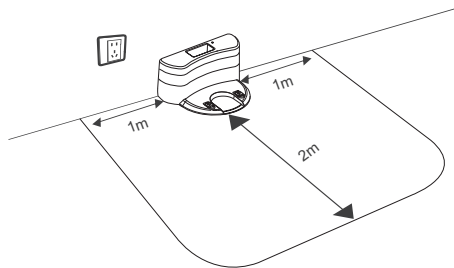

连接电源

2
Step

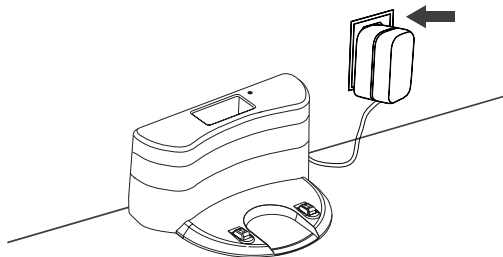

! 使用注意

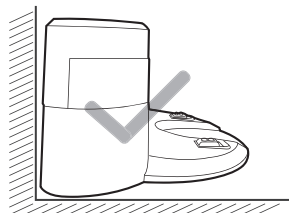

平坦靠墙放置。

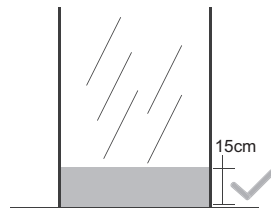

充电座放置范围内，距离地面 15cm 的区域不能有镜子等反射面较强的物体，如有请遮住。

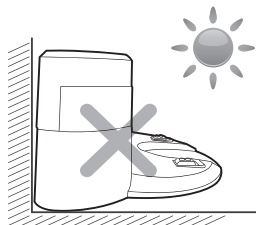

不能有阳光直射等。

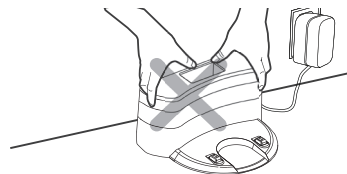

主机工作中，为了方便更好地返充，不要随意、频繁搬动充电座。

2 安装边刷

- 请将边刷安装到机器底部安装口中，并保证两只边刷安装到位。

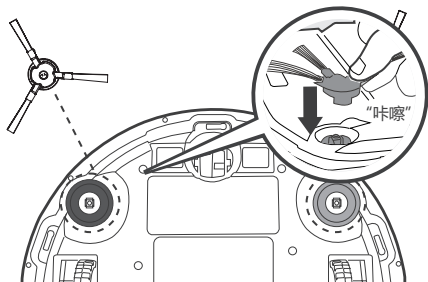

开始充电

1 打开主机

- 将侧边电源开关拨至“1”。

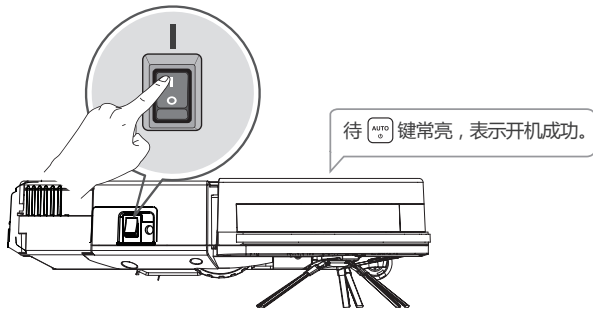

2 开始充电

- 将主机安放至充电座。

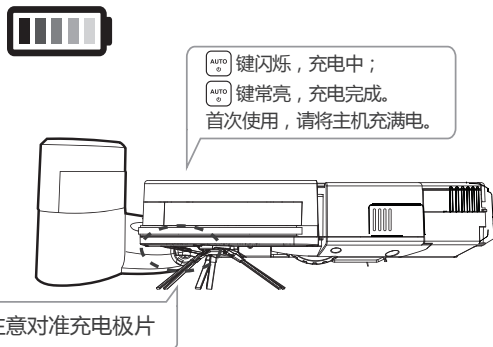

! 使用注意

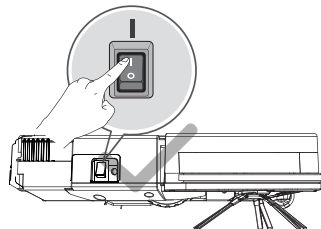

充电前，请确保主机电源开关处于“1”的位置。

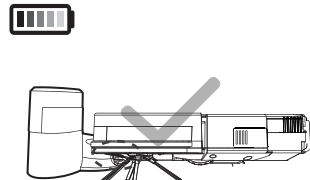

首次使用，请连续充电4小时左右。充电时，请勿安装水箱组件。

3. 产品使用 | 3.2 快速操作

清扫

单击主机  键或遥控器  键，主机  键闪烁（主机正在启动规划清扫程序），请耐心等待至  键常亮，主机启动自动清扫模式。

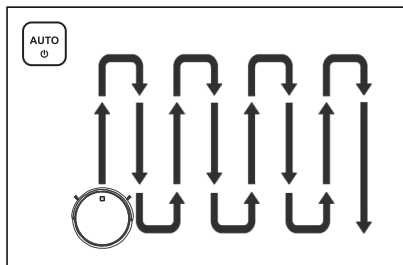
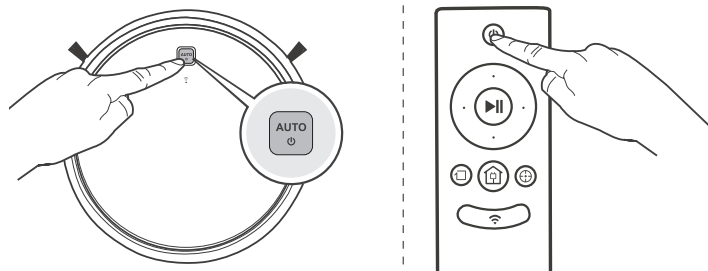

暂停

主机工作中，单击主机  键或遥控器  键，主机暂停工作。

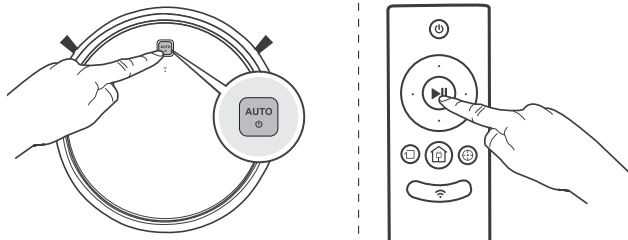

- * 主机暂停情况下，可通过遥控器操控主机前后左右行进。
- * 若暂停后搬动、遥控主机，主机记忆丢失，再次启用时主机会重新规划路径，对已清扫区域将重新清扫。

关机

暂停工作后，将侧边电源开关拨至“O”，关机成功。

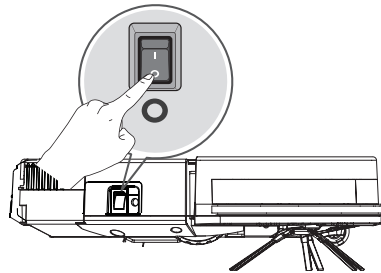

- * 主机结束工作后，建议勿关机；保持主机在充电状态，以便其更好的进行下一次的工作。

3.3 APP 下载及网络配置

本产品可通过手机 APP 实现远程操控，请根据如下指引或参考 APP 界面中产品向导进行操作。

1 下载 / 安装科沃斯机器人 APP

请根据产品型号，扫描对应二维码，下载并安装产品 APP。

- * 此 APP 适用于 iOS9.0 和 Android4.0 及以上版本的手机，若手机版本过低，请先升级。
- * 您也可前往 App Store 或各大安卓商店搜索“科沃斯机器人”下载，安装 APP。



2 网络配置及使用

您可根据《科沃斯机器人 APP 操作指南》或手机 APP 界面引导来配网及使用产品。



3. 产品使用 | 3.4 清洁模式及功能

3.4 清洁模式及功能

为了能有更佳清洁效果，带来更好的使用体验，本产品设有多种清扫模式，您可按需通过遥控器、APP 进行选择。

* 在 AUTO 模式下，主机切换其他模式清扫后，再次启动 AUTO 清扫时，主机会重新规划路线，对已清扫区域将重新清扫。

AUTO 模式

最常用的清扫模式，主机根据实际家居环境，以弓字型路线规划清扫，清扫过程中自动感知遗漏区域并智能补漏，清洁更高效。

- * 主机在工作过程中自主进行路线规划，若人为搬动或用遥控器操控，主机会重新规划路线，对已清扫区域将重新清扫，为保证工作效率，请勿随意操控主机。
- * 主机在工作过程中会出现短暂的停留（思考判断需补漏区域或路径规划），请耐心等待，停顿次数和时间视家居环境复杂程度而定。

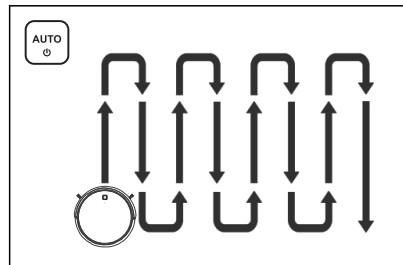
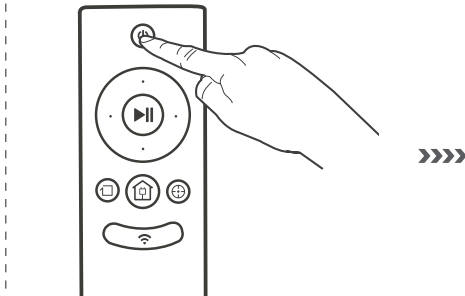
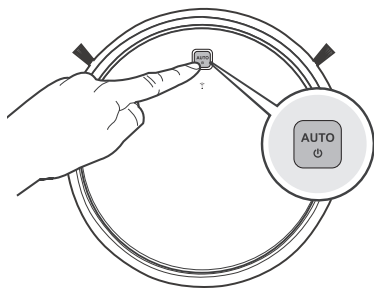

沿边模式

针对室内边角处进行清扫，主机沿固定物体（如墙壁）的周边进行清扫，沿边工作结束返回充电座。

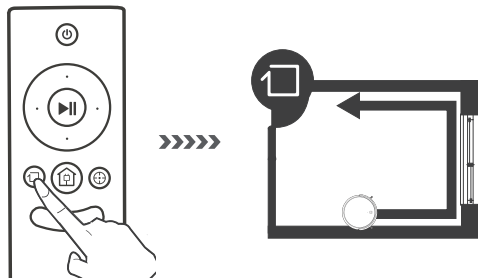

返回充电模式

主机在清扫过程中，能感知自身电量不足，自主启动“返回充电”模式，自动寻找充电座进行充电。

* 也可通过遥控器上的  键，指令主机启动“返回充电”模式。

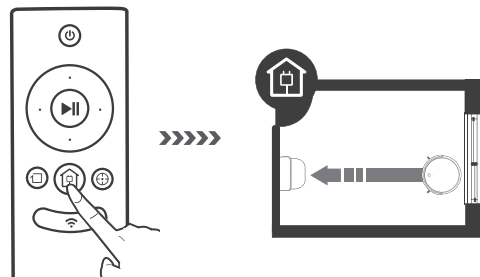

定点模式

适用于垃圾较为集中的地面环境，主机在指定区域进行集中清扫，以“螺旋形”路线进行集中清扫，清扫完返回原点，停止工作。

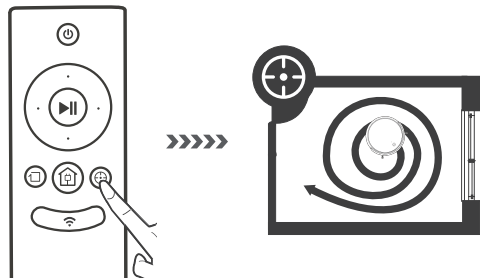

3. 产品使用 | 3.5 预约设置

3.5 预约设置

为了满足不同需求，本产品包含两种预约功能：循环预约和定时预约，分别通过主机控制面板和 APP 实现。

方法一：循环预约

1. 设置循环预约

主机在暂停状态下，连续双击主机  键，主机发出两声提示音，表示主机预约成功。主机每天会按当前设置的预约时间自动进行 AUTO 清扫。

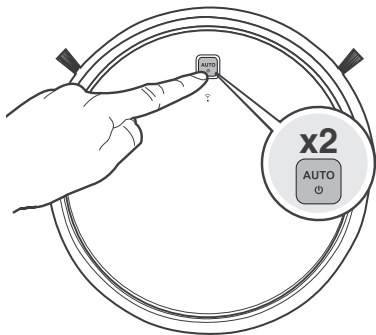

2. 取消循环预约

主机在暂停状态下，连续双击主机  键，主机发出三声提示音，表示主机取消预约成功。

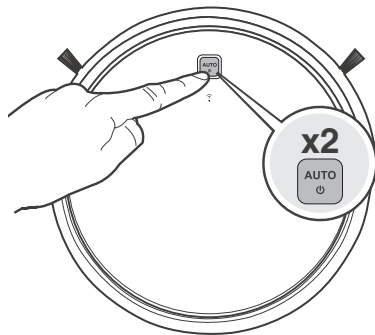

方法二：定时预约

根据 APP 提示创建定时清扫，如需取消，在定时设置界面关闭预约即可。

点击 APP 主界面右上角“...”；

在设置中选择“清扫预约”栏；

点击右上角“+”；

设置每天的工作时间，点击“保存”；
预约记录最多为十条。

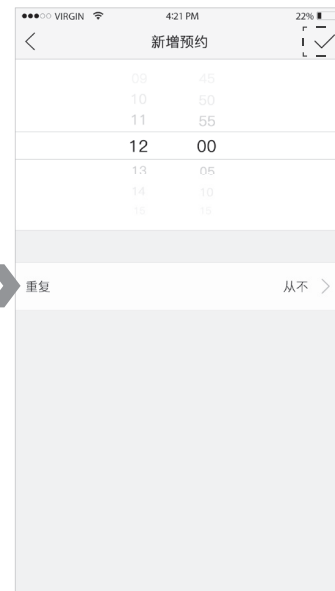
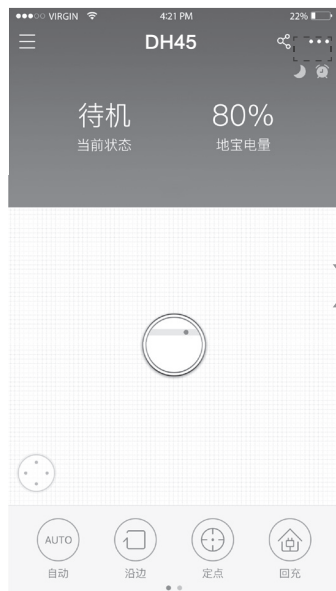

3. 产品使用 | 3.6 水箱组件使用

3.6 水箱组件使用

本产品配有水箱组件，清扫工作完成后，若有拖地需求，可将尘盒更换为水箱组件。清理方法，请参考本说明书中【维护保养】章节。

- * 请勿在地毯上使用该组件。使用水箱功能清洁时，请将地毯边缘折起，以免抹布上的异物弄脏地毯。
- * 清洁中，请保持关注，及时加水或清理，加水时需取下蓄水器。拖地完成后，请及时清空水箱。
- * 请勿向水箱中添加各类清洁液，以免腐蚀水箱。

加水

打开注水口橡皮塞，将水缓慢注入蓄水器中。

1
Step

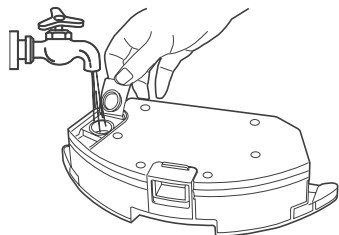

黏贴渗水抹布

盖紧注水口盖，黏贴好渗水抹布。

2
Step

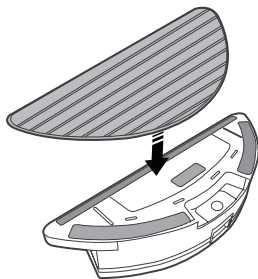

安装水箱组件

按下主机尾部的尘盒释放键抽出尘盒，换上新水箱组件。

3
Step

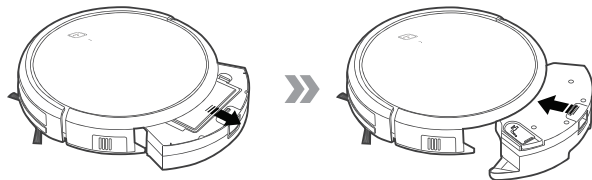

拖地

按需启动任意清洁模式，主机同步执行拖地工作。

4
Step

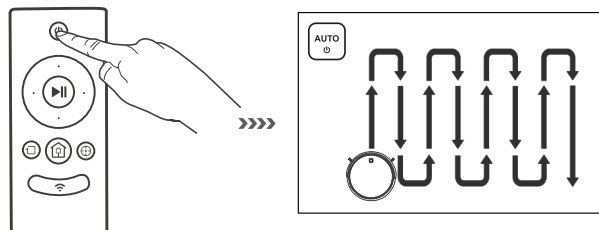

对主机及其配件进行清理维护时，请先关闭主机，并且拔下充电座的电源。

4.1 尘盒组件

取出尘盒，打开尘盒盖，清理垃圾；

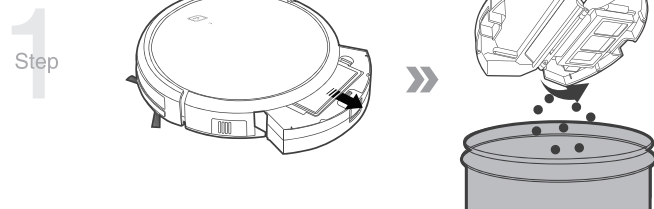

取下滤材组件；高效过滤 HEPA 不建议水洗，请轻拍去灰。

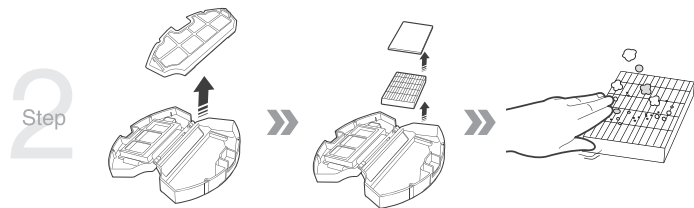

冲洗尘盒和初级滤网；

3 Step

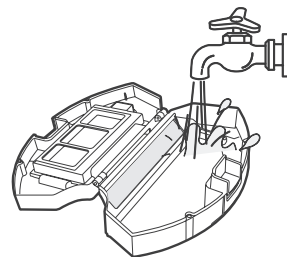

晾晒尘盒及滤材组件，保持干燥以保证其使用寿命。

4 Step

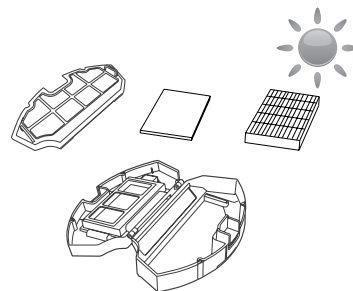

4. 维护保养 | 4.2 水箱组件

4.2 水箱组件

清理渗水抹布

拆下：拖地完毕，请取出水箱组件，拆下渗水抹布。

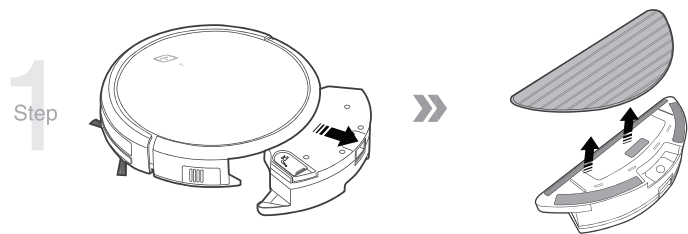

保养：冲洗并晾晒渗水抹布。

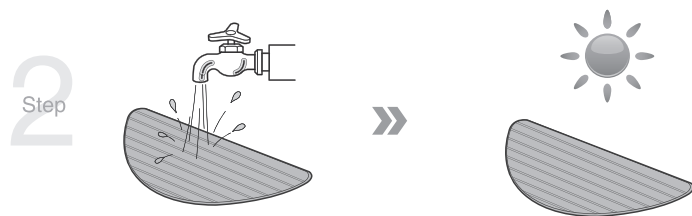

清理蓄水器

拆下：拖地完毕，取下水箱组件，拆下渗水抹布，倒掉蓄水器内剩余的水。

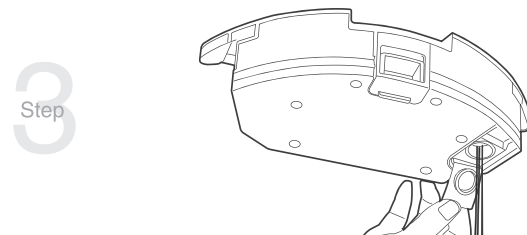

保养：擦干蓄水器，并晾干。

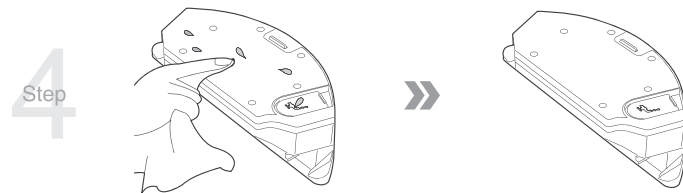

4.3 滚刷与边刷

滚刷清理

取下滚刷盖板，取出滚刷，割断缠绕在滚刷上的毛发，便于清理。

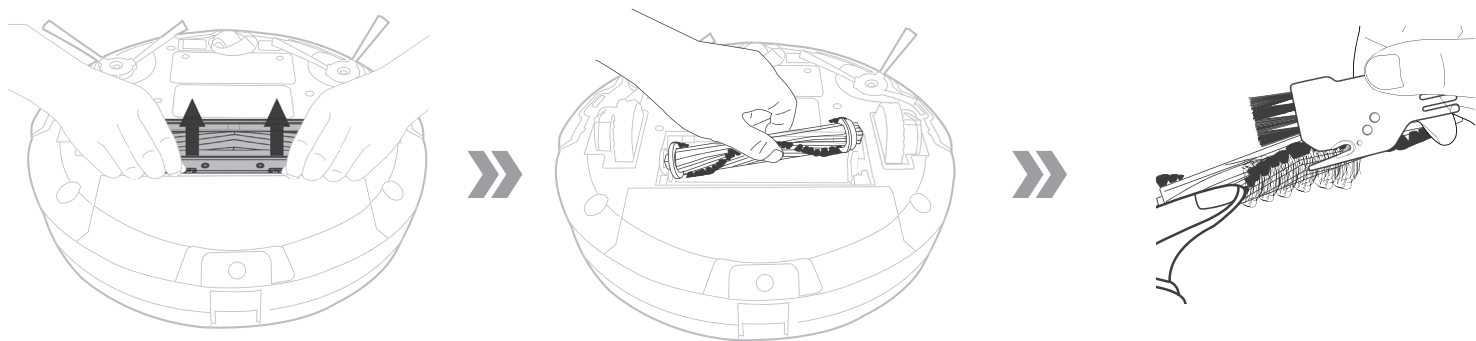

边刷清理

拔出边刷，用小工具割断缠绕的毛发。

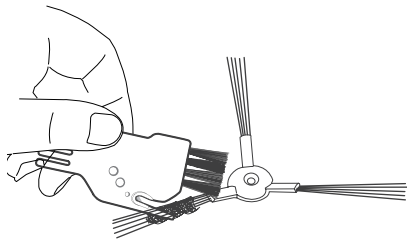

4. 维护保养 | 4.4 其他组件

4.4 其他组件

清理万向轮，减少毛发缠绕。

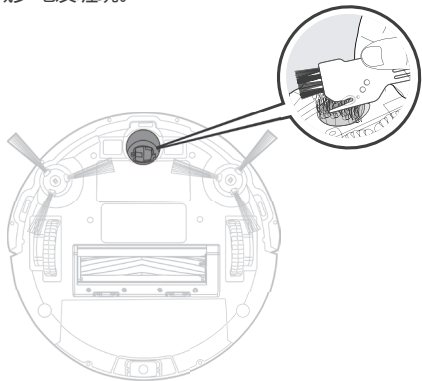

清理下视感应器，保证感应器灵敏度。

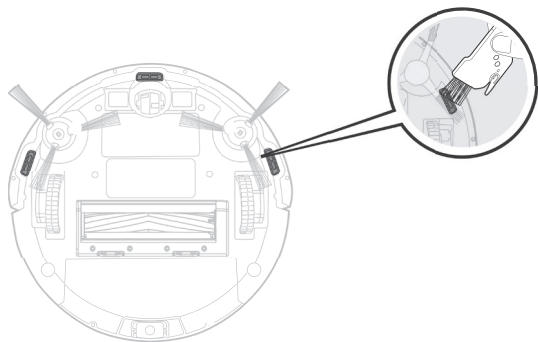

清理红外缓冲视窗，保证侧视感应器灵敏度。

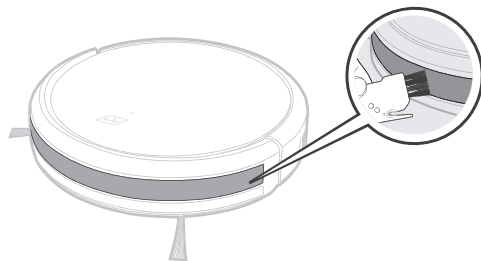

清理充电极片，请使用干抹布分别清理主机底部或充电座的充电极片。

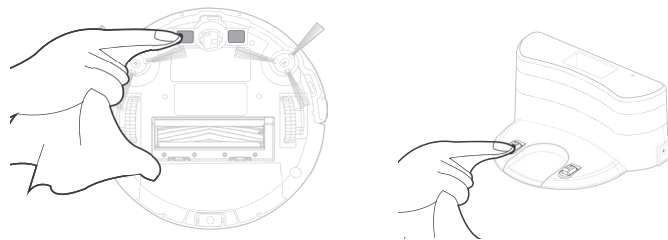

- * 若长期使用本产品，请取出电池妥善保存。若出现电池漏液情况，请移除电池，并将电池槽擦拭干净。
- * 电池深度放电或长期未使用时，其容量可能减小，建议激活。激活方法：手动将主机放上充电座，充电3分钟后移出，反复3次后，正常充电4小时左右。
- * 本产品使用高寿命电池，无需经常更换。若需更换，可联系本公司售后服务进行更换。

5.1 灯效提示

主机状态	显示状态
充电中	蓝灯闪烁
充电完成时	蓝灯常亮
机器出现故障时	红灯闪烁或常亮
低电量时	红灯常亮
清扫模式	蓝灯常亮

5.2 报警提示

当主机出现故障，主机  键红灯闪烁或常亮，且会发出长短不一的蜂鸣“滴”声，可参照下表查询故障原因：

红灯闪烁：

序号	提示音	故障原因	解决方法
01	滴一声	主机卡住或被困	请将主机移动到空旷的地方，重新开机
02	滴两声	红外防撞感应器异常	检查红外防撞感应器是否有异物卡住
03	滴三声	下视感应器异常	检查下视感应器上是否有灰尘覆盖，请擦拭下视感应器
04	滴四声	电池电量低	主机电压过低需要人工协助充电

红灯常亮：

序号	提示音	故障原因	解决方法
01	滴一声	驱动轮组件异常	检查驱动轮是否被缠绕，并清理边刷
02	滴两声	边刷组件异常	检查边刷是否被缠绕，并清理边刷
03	滴三声	风机组件异常	清理尘盒中的垃圾及风道口
04	滴四声	滚刷组件异常	检查滚刷是否被缠绕，并清理滚刷

6. 常见问题排查

产品使用过程中，若遇以下情况。可对照查询，自主解决。

序号	故障情况	可能原因	解决方法
1	主机无法充电	主机与充电座的充电极片未充分接触。	确保主机与充电座的充电极片充分对接。
		充电座电源被关闭,主机电源开关已打开,导致电量损耗。	主机不执行工作时,建议使其保持充电状态,以便更好的进行下一次工作。
2	主机工作时陷入困境	主机被地面上散乱电线、下垂的窗帘布或地毯须边等缠绕或阻碍。	主机会自主尝试各种方法脱困,若未能脱困,建议手动帮助。
3	未清扫完毕,主机返回充电	主机工作中能感知电量不足,自动返回充电。	对主机进行充电。
		木质地板、瓷砖等平整地面主机工作速度及时间长短不同。	主机的工作时间,因房间复杂程度、垃圾量和清扫模式不同而有差异。
4	主机未按预约时间自动清扫	主机电源开关未开,主机在关闭状态无法按照约定时间自行工作。	打开主机电源开关。
		主机电量不足。	主机待机时,应保持在充电座上充电状态,确保其随时有充足电量工作。
		主机部件被垃圾堵塞、缠绕。	关闭电源,清理尘盒之后将主机底部朝上。分别清理各部件。
5	遥控器失灵(遥控器有效控制范围是5米)	遥控器电池电量不足。	更换新电池并正确安装。
		主机电源开关未打开或主机电量不足。	确保主机电源开关已开启,并有充足电量完成操作。
		遥控器红外线发射或者主机接收器脏污,无法发射或者接收信号。	用干净棉布擦拭遥控器的红外线发射器及主机的红外线接收器。
		主机附近有产生红外线的设备干扰信号。	避免在其它红外线设备附近使用遥控器。

部件类别	有害物质					
	铅 (Pb) 及其化合物	汞 (Hg) 及其化合物	镉 (Cd) 及其化合物	六价铬 (Cr(VI)) 及其化合物	多溴联苯 (PBB)	多溴二苯醚 (PBDE)
塑胶件	○	○	○	○	○	○
五金件 (合金)	×	○	○	○	○	○
主机电路 模块	×	○	○	○	○	○
电池	○	○	○	○	○	○
插头电源线 (金属)	×	○	○	○	○	○

○：表示该有害物质在该部件所有均质材料中的含量均在 GB/T 26572 现行有效版本规定的限量要求以下。
 ×：表示该有害物质至少在该部件的某一均质材料中的含量超出 GB/T 26572 现行有效版本规定的限量要求，且目前业界没有成熟的替代方案，符合欧盟 RoHS 指令环保要求。

 本标识内数字表示产品在正常使用状态下的环保使用期限为 10 年。

执行标准

GB4706.1 - 2005 GB4706.7 - 2014

GB4343.1 - 2009 GB17625.1 - 2012

合格证

生产日期：.....

检验员：.....

制造商名称：科沃斯机器人股份有限公司
制造商地址：江苏省苏州市吴中区石湖西路 108 号

DH45-IM2017R00