

DEEBOT

地面清洁机器人 说明书



官网正品验证
享受更好服务

ECOVACS
ROBOTICS

目录

安全说明	1
产品组成	2
主机及配件	2
主机图解	3
充电基座及主机  按键显示	4
遥控器	5
产品操作	6
快速使用指南	6
开机/暂停/睡眠	7
预约清扫	7
清扫模式	8
产品维护	9
边刷清洁	9
垃圾盒及滤网清洁	9
传感器及充电极片清洁	9
常见故障	10
警示代码表	10
产品参数	11

安全说明

使用产品时，请保持一贯的警惕性，遵循以下事项：

使用产品前请仔细阅读此说明书。

请保存好说明书。

1. 产品不能由8岁以下儿童或精神上有障碍的人使用。若需要使用，请在监护人的监督指导下进行。请不要让儿童骑坐在产品上，或将产品作为玩具玩耍。
2. 针对产品在清扫中可能出现的问题，应及早排除。清理地面上的电源线和细小物品避免产品在清洁过程中受阻。将地毯的边穗翻折到地毯下，并使垂挂的窗帘、桌布等不要接触地面。
3. 若存在诸如楼梯等悬空环境，请先测试产品看其是否可以检测到悬空区域边缘而不跌落。应在悬空区域边缘设置防护栏以防产品跌落。应确保该防护设施不会引发绊倒等人身伤害。
4. 请按照说明书的指示使用产品。仅使用制造商推荐或销售的附件。
5. 确保电源电压符合充电座上标注的电压。
6. 仅在室内家庭环境中使用。请勿在室外、商业及工业场所使用。
7. 仅使用制造商专配的原装可充电电池及充电座。严禁使用不可充电电池，电池规格信息请参考“技术参数”。
8. 使用产品前确保尘盒、过滤材料已安装到位。
9. 禁止在有明火或易碎物品的环境中使用产品。
10. 禁止在极热（高于40℃）或极冷（低于-5℃）的环境中使用产品。
11. 禁止人体的头发，衣服，手指等其他部位靠近产品的开口和运作部件。
12. 请勿在婴幼儿睡眠的房间里使用产品。
13. 禁止在潮湿或有积水的地面上使用产品。
14. 禁止产品吸取诸如石子，废纸等任何可能堵塞产品的物品。
15. 禁止产品吸取任何易燃物品，如汽油、打印机或复印件用调色剂和色粉。禁止在有易燃物品的清洁区域中使用产品。
16. 禁止产品吸取任何正在燃烧的物品，如香烟、火柴、灰烬及其它可能导致火灾的物品。
17. 禁止在吸口处放置物品。吸口堵塞时请勿使用产品。清理吸口处的灰尘，棉絮，毛发等，确保吸口处空气流通顺畅。
18. 小心使用电源线避免其损坏。禁止利用电源线拖拽或提拉产品及产品充电座，禁止将电源线当作提手，禁止把电源线夹在门缝里，禁止在尖角和拐角处拉动电源线。禁止产品在电源线上运行，同时电源线应远离热源。
19. 如果电源线软线损坏，为了避免危险，必须由制造商、其维修部或类似部门的专业人员更换。
20. 禁止使用损坏的充电座。
21. 请勿利用损坏的电源线或电源插座使用产品。当产品因跌落、损坏、室外使用或进水导致无法正常工作时，请勿使用产品。为避免伤害，产品应由制造商或其售后服务进行维修。
22. 在清洁和维护产品前请先关闭产品开关。
23. 在清洁和维护产品前必须先将插头从电源插座拔出。
24. 在废弃产品前，请先将产品从充电座上取下，关闭产品电源开关并取出电池。
25. 在废弃产品前，必须遵循当地法律法规移除并废弃产品电池。
26. 请遵循当地法律法规处理旧电池。
27. 即使在产品已严重受损的情况下也禁止焚烧产品，产品电池可能因此引发爆炸。
28. 若长时间不使用产品，请将产品断电。
29. 请依照说明书的指示使用产品。因不当使用导致的任何损失及伤害，本公司概不负责。

产品组成

主机及附件

序号	描述	数量
1	主机	1
2	充电基座	1
3	遥控器 (不含电池)	1
4	电源适配器	1
5	清洁工具	1
6	使用说明书	1
7	额外边刷	2
8	额外高效滤网	1

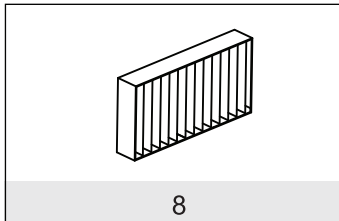
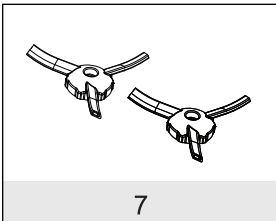
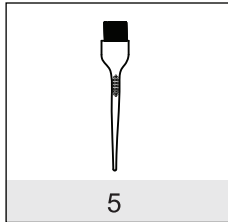
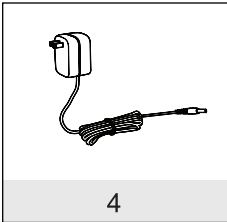
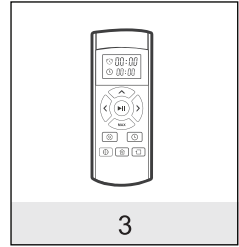
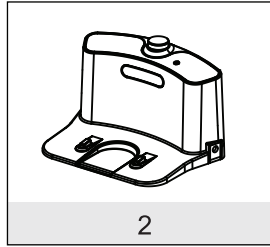
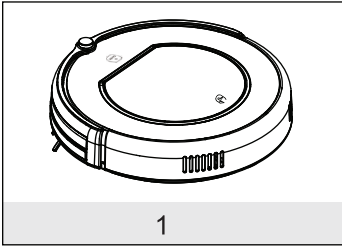

产品组成

主机图解

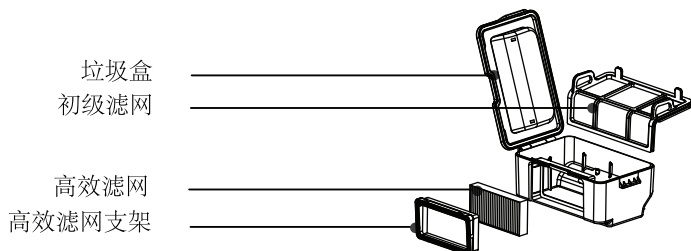
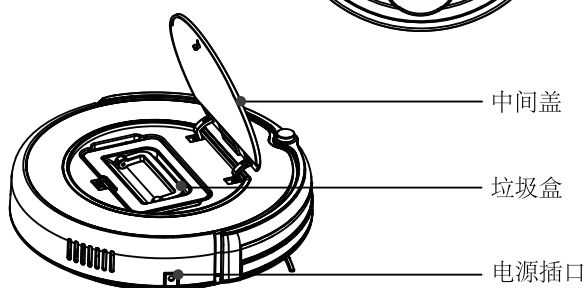
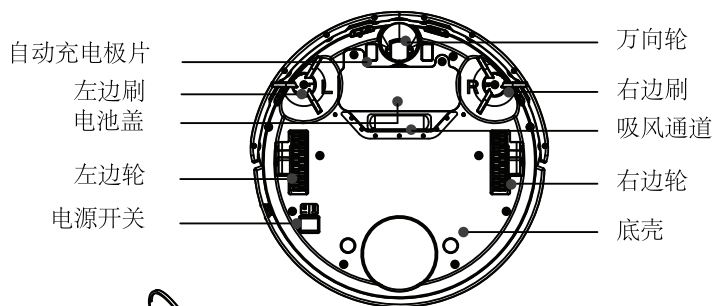
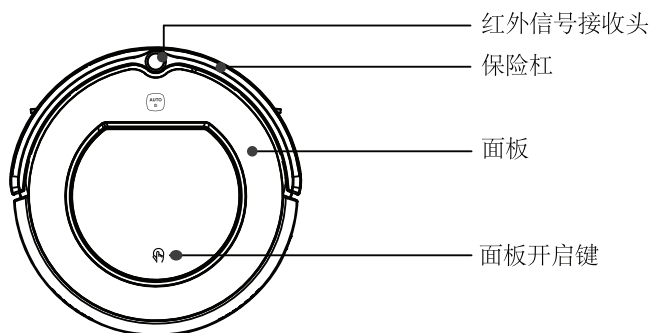

产品组成

充电基座

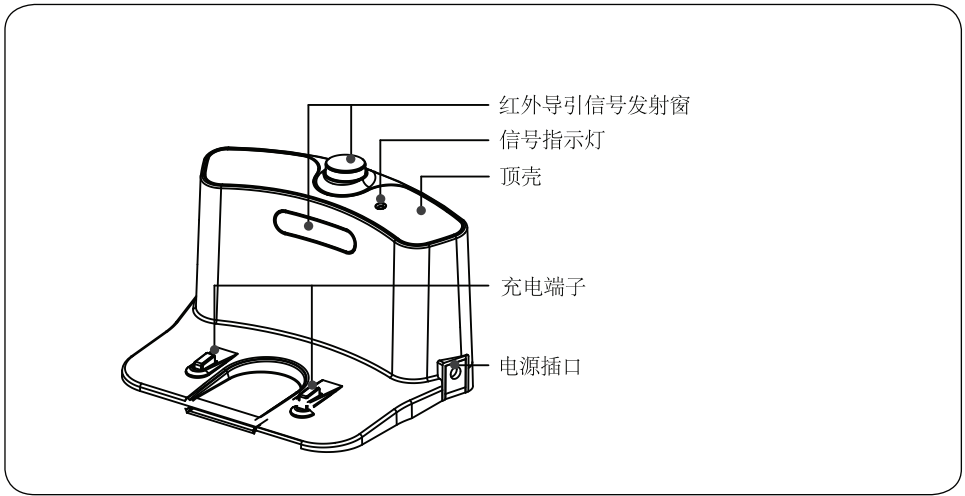











主机 按键显示

主机状态	 按键显示
充电中	橙灯闪烁
充电完成时	绿灯常亮
选择模式时	绿灯闪烁
机器出现故障时	红灯闪烁
低电量时	橙灯常亮
清扫中	绿灯常亮

产品组成

遥控器

-  清扫键
按此键使机器从睡眠模式转到选择模式。
选择模式下按此键使机器开始清扫。
机器工作时按此键使机器暂停。
- 方向键
 - “▲” 向前/+
预约模式或时钟模式下按此键使数字增加。
选择模式下按此键使机器向前运动，或按此键使向前运动的机器暂停。
 - “▼” 向后/-
预约模式或时钟模式下按此键使数字减少。
选择模式下按此键使机器后退。
 - “◀” 向左
预约模式或时钟模式下按此键使数字从分钟转换到小时。
按此键使机器向左运动。
 - “▶” 向右
预约模式或时钟模式下按此键使数字从小时转换到分钟。
按此键使机器向右运动。
-  预约键
选择模式下按此键进入预约模式。
预约模式下按此键保存预约。
-  时钟键
选择模式下按此键进入时钟模式。
时钟模式下按此键保存设定。
-  自动回充键
按此键使机器自动返回充电基座充电。
-  沿边清扫键
按此键使机器沿边清扫。
-  定点清扫键
按此键使机器开始螺旋式定点清扫。
-   显示预约时间。
-   显示时钟时间。

注意

- 使用前请安装两颗AAA/R03 型电池。
- 若长时间不使用遥控器，请将电池取出。

产品操作

1. 快速使用指南

1>. 放置好充电基座，连接好适配器，此时充电基座上的指示灯会常亮。

把充电基座置于靠墙位置，并移除充电基座左右各1米，前方2米的所有障碍物，如右图所示。

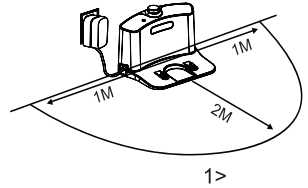

2>. 打开机器底部的电源开关，主机上的  按键会开始闪烁。

(如果15秒内没有对机器进行操作，机器将会进入睡眠模式。)

注意: 请确认电源开关已打开，否则，机器无法运行。

警告: 对机器进行充电前，请确保电源开关是打开状态，否则，机器无法进行有效充电。

3>. 可以用以下两种方式之一对机器进行充电:

A. 直接将电源适配器插孔插到机器上，另一头接通电源，如下面左图;

B. 选择模式下，按遥控器上的自动回充键使机器回去充电，如下面右图所示。

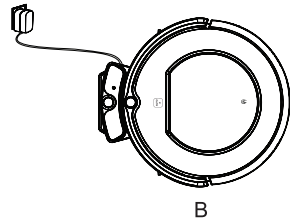
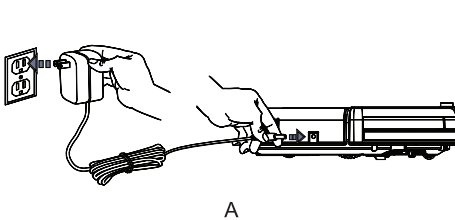

为了更好地延长电池寿命:

- 首次充电请将机器充电充满一个晚上，充电完成后， 按键绿灯会常亮。
- 正常使用时，请将机器储存于充电基座上，并保证充电基座接通电源。
- 若长时间不使用机器，请将机器充满电，关掉电源开关，将电池单独拆下来，储存于清爽干燥的地方。

4>. 自动充电

电量过低时，机器会自动开始寻找充电基座充电。

产品操作

2. 开机/暂停/睡眠



睡眠模式：电源机关处于打开状态，主机  按键不亮，机器静止状态。



选择模式：电源开关处于打开状态，主机  按键闪烁，机器静止状态。

清扫模式：机器正在工作当中，主机  按键常亮。



1>. 开机

A. 确保机器底部的电源开关处于打开状态。

B. 按主机  键或遥控器上的  键使机器开始工作。

注意：若机器处于睡眠模式，按  键使机器从睡眠模式切换到选择模式，然后再按一次  键，机器将自动开始工作。

2>. 暂停

暂停是指使机器从清扫模式切换到选择模式，可按遥控器  键或主机上的  键使机器暂停。

注意：机器暂停后，可重新对机器进行操作。

3>. 睡眠

要使机器进入睡眠模式：

A. 长按主机  键3秒。

B. 若15秒内没有对机器进行操作，机器会自动进入睡眠模式。

3. 预约清扫

您可以通过遥控器预约使机器从某一特定时间开始工作。

注意：更换遥控器电池时，请重新设置预约清扫时间和时钟时间。

设置时钟时间

1. 将遥控器指向机器（确保机器底部的电源开关处于打开状态）。

2. 按遥控器上的  键进入时钟模式，按方向键设定具体时间。

3. 按  键保存设定，若要取消，则将遥控器显示屏时钟数字调至“00:00”。

设置预约清扫时间

一旦预约生效，机器会每天准时在预约好的时间开始工作。若机器底部电源开关被关闭，预约会被清零，您需要重新再进行预约设置。

1. 将遥控器指向机器。

2. 按遥控器上的  键进入预约模式，按方向键设定具体清扫时间。

3. 按  键保存预约，若要取消，则将遥控器显示屏预约数字调至“00:00”。

* 当设置时钟时间或预约时间时，所有操作都会有提示音进行确认；如果没有提示音确认，设置是无效的。

产品操作

4. 清扫模式

1>. 自动清扫

在自动清扫模式下，机器会自动清扫房间，并依据不同的地面环境自行调节。

注意：

按主机  或遥控器上的  键即可进入自动清扫模式。

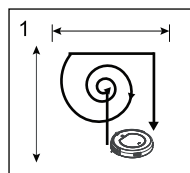

2>. 定点清扫

将机器放在需重点清扫的区域旁边，按遥控器上的定点清扫键开始定点清扫。

注意：

手动开始定点清扫模式时，可按  键终止该模式。当清扫完成，该模式终止，机器会自动进入选择模式。

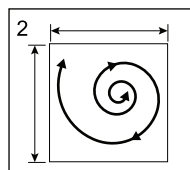

3>. 沿边清扫

将机器放在墙边，按遥控器上的沿边清扫键开始沿边清扫。

注意：

手动开始沿边清扫模式时，可按  键终止该模式。或当找到充电基座时，该模式会自动终止。

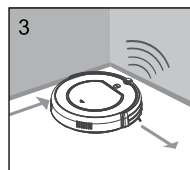

产品维护

1. 边刷清洁

边刷变脏时请对边刷进行清洁；若边刷已受损，可进行更换。

注意：更换边刷时，请将边刷上的“L”和“R”标示与机器底部边刷位置的“L”和“R”一一对应。

2. 垃圾盒与滤网清洁

每次使用后，请及时清理和清洁垃圾盒、滤网，如下面所示。

注意：

取出垃圾盒后请检查吸风通道是否有异物并清洁干净。

高效滤网不建议水洗。

初级滤网水洗后，请置于通风阴凉处风干，然后再使用。

高效滤网和初级滤网都是可以更换的附件。

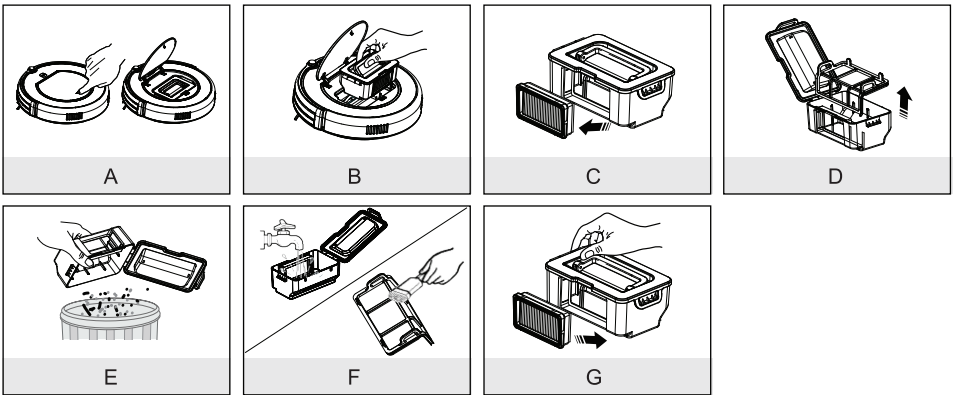

3. 传感器及充电极片清洁

用清洁工具或软布轻轻拭擦传感器及充电极片，如右图。

注意：

充电基座上的充电端子有异物时也需及时清理干净。

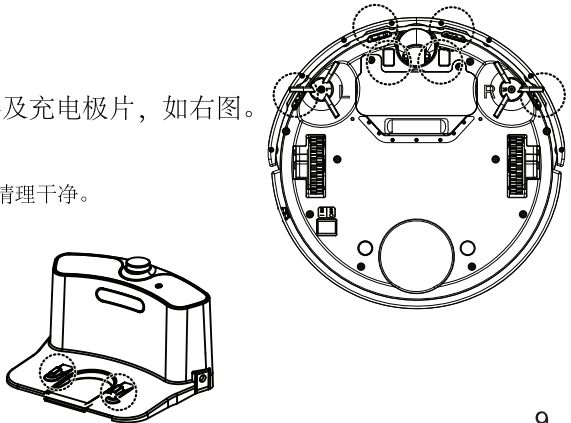

常见故障

当主机出现故障，主机  键红灯常亮，且会发出长短不一的蜂鸣“滴”声，可参照下表查询故障原因：

序号	提示音	故障原因	解决方法
01	滴一声	驱动轮或边刷异常	检查驱动轮、边刷是否被缠绕，并清理异物
02	滴二声	下视感应器或红外防撞感应器异常	检查下视感应器上是否有灰尘覆盖，请擦拭下视感应器检查红外防撞感应器是否有异物卡住
03	滴三声	主机悬空或被困	请将主机移动到空旷的地方，重新开机

注意：若上述方法无法解决问题，请尝试以下动作：

1. 重新打开主机底部的电源开关，重新启动机器；
2. 若重新开机也无法解决问题，请将机器送往售后服务中心维修。

产品参数

分类	项目	参数
结构类	直径	340 毫米
	高度	92 毫米
	净重	2.8 千克
电子类	电压	14.4 伏
	电池	镍氢电池 2000毫安时
清扫参数	垃圾盒容量	0.3 升
	充电类型	自动充电/ 手动充电
	清扫模式	自动清扫、重点清扫 边缘清扫、预约清扫
	一次充电时间	约200-300分钟
	一次清扫时间	约100分钟
主机按键类型		机械按键

注：本产品储存环境温度范围为-20摄氏度到50摄氏度。

部件类别	有害物质					
	铅 (Pb) 及其化合物	汞 (Hg) 及其化合物	镉 (Cd) 及其化合物	六价铬 (Cr(VI)) 及其化合物	多溴联苯 (PBB)	多溴二苯醚 (PBDE)
塑胶件	○	○	○	○	○	○
五金件 (合金)	×	○	○	○	○	○
主机电路 模块	×	○	○	○	○	○
电池	○	○	○	○	○	○
插头电源线 (金属)	×	○	○	○	○	○

○：表示该有害物质在该部件所有均质材料中的含量均在 GB/T 26572 现行有效版本规定的限量要求以下。
 ×：表示该有害物质至少在该部件的某一均质材料中的含量超出 GB/T 26572 现行有效版本规定的限量要求，且目前业界没有成熟的替代方案，符合欧盟 RoHS 指令环保要求。



本标识内数字表示产品在正常使用状态下的环保使用期限为 10 年。

执行标准
 GB4706.1 -2005 GB4706.7 -2014
 GB4343.1 -2009 GB17625.1 -2012

合格证

生产日期:

检验员:



制造商名称：科沃斯机器人科技有限公司
制造商地址：江苏省苏州市吴中区石湖西路 108 号

CR120-IM2012R06